



[www.voullis.com](http://www.voullis.com)



**AdBlue®**

# auto - marine chemicals



**Η μεγαλύτερη ελληνική παραγωγική επιχείρηση στον τομέα των χημικών για την προστασία, την περιποίηση, την βελτίωση και την ορθή λειτουργία του αυτοκινήτου.**

**The Largest Greek Chemicals Production Company for Car Clean, Care, Improvement and Proper Function**



## Π Ρ Ο Φ Ι Λ Ε Π Ι Χ Ε Ι Ρ Η Σ Η Σ

<b>ΙΔΡΥΣΗ:</b>	1983
<b>ΑΝΤΙΚΕΙΜΕΝΟ:</b>	Κάθετη βιομηχανία παραγωγής χημικών προϊόντων για τον καθαρισμό, την προστασία και την περιποίηση του αυτοκινήτου - βελτιωτικά καυσίμου - αντιψυκτικά - τεχνικά spray - βιομηχανικά χημικά - αρώματα αυτοκινήτου - ναυτιλιακά χημικά. Παραγωγή AdBlue.
<b>ΑΠΕΥΘΥΝΕΤΑΙ:</b>	Πλυντήρια αυτοκινήτων - Πρατήρια βενζίνης - Συνεργεία αυ/των Λιανική πώληση (Καταστήματα αξεσουάρ - Super Market κ.λπ.) Βιομηχανία - Πλοία.
<b>ΤΜΗΜΑΤΑ:</b>	Έρευνα αγοράς - Επιστημονικής έρευνας Σχεδιασμού προϊόντων - Παραγωγής - Ελέγχου ποιότητας Συσκευασίας - Αποθήκευσης, μεταφοράς και διακίνησης Πωλήσεων εσωτερικού - Εξαγωγών και διεθνούς εμπορίου Οικονομικού - Δημοσίων σχέσεων.
<b>ΠΙΣΤΟΠΟΙΗΣΕΙΣ:</b>	ISO 9001:2015 • ISO 14001:2015
<b>ΕΓΚΑΤΑΣΤΑΣΕΙΣ:</b>	2 <sup>ο</sup> χλμ Ναούσης - Σ.Σ.Ν. - Ημαθία / Λευκάδια - Ημαθία
<b>ΘΥΓΑΤΡΙΚΕΣ:</b>	VOULIS CHEMICALS SRL - Bucharest - Romania
<b>ΕΠΙΚΟΙΝΩΝΙΑ:</b>	URL: www.voulis.com • e-mail: info@voulis.com • fax: 23320 28249 skype chemicals.voulis • τηλ.: 2332 440 500 - 519 / 23320 23000

<b>AdBlue</b> AdBlue	<b>3</b>
<b>Επαγγελματικά καθαριστικά</b> Professional cleaners	<b>9</b>
<b>Self service car wash</b> Self service car wash	<b>33</b>
<b>Κερια - γυαλιστικά - συντηρητικά</b> Waxes - shiners - preservers	<b>39</b>
<b>Εξειδικευμένα είδη συνεργείων</b> Special workshop chemicals	<b>47</b>
<b>Τεχνικά σπρέι</b> Technical sprays	<b>53</b>
<b>Υγρά φρένων</b> Brake fluids	<b>61</b>
<b>Αντιψυκτικά - coolants - flou</b> Antifreeze - coolants - flou	<b>65</b>
<b>Υγρά παρπρίζ, απιονισμένο νερό</b> Windscreen cleaners, deionized water	<b>71</b>
<b>Εξειδικευμένα χειμερινά προϊόντα</b> Special winter products	<b>75</b>
<b>Αρώματα</b> Air fresheners	<b>79</b>
<b>Βελτιωτικά καυσίμων</b> Fuel improver packets	<b>83</b>
<b>Αγωνιστικά καύσιμα και πρόσθετα</b> Racing fuels & additives	<b>93</b>
<b>Βελτιωτικά υγραεριοκίνησης</b> LPG & CNG - LNG movement assistance	<b>97</b>
<b>Mix 2T</b> Two-stroke engine mixes	<b>101</b>
<b>Καθαριστικά DPF</b> Diesel Particulate Filter (DPF) cleaners	<b>105</b>
<b>Voulis marine</b> Voulis marine	<b>109</b>
<b>Αξεσουάρ καθαρισμού</b> Cleaning accesories	<b>125</b>

**AdBlue<sup>®</sup>**





# AdBlue®

[www.voulis.com/adblue](http://www.voulis.com/adblue)

**Τι είναι το AdBlue®;  
What is AdBlue®?**

**Πώς λειτουργεί;  
How does it work?**

**Πού μπορώ να το βρω;  
Where can I find it?**

**Κόστος AdBlue  
What's the cost?**

**Τι θα γίνει αν δεν βάλω AdBlue;  
What happens if I don't use AdBlue?**

**Ποιοι είναι οι κανονισμοί της Ε.Ε.;  
E.U. emission regulations**



CODE: 2.10.000 • TARIC CODE: 3811.90.00.90



Χαρτοκ. / Carton: **3x10 Lit.**



Χαρτοκ. / Carton: **2x10 Lit.**



Χαρτοκ. / Carton: **4x5 Lit.**

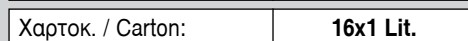

Χαρτοκ. / Carton: **16x1 Lit.**



IBC TANK: **1000 Lit.**



Βαρέλι / Barel: **210 Lit.**

Αντλία χειρ. / Man. pump: **1 piece**



Παλέτα / Pallet: **24 Cartons**



Pallet box:



Pallet box:



Container:



προδιαγραφές - specifications  
**ISO 22241-1/5 (DIN 70070)**  
cefic - Quality Assurance Guidance Document AUS 32



® = Registered trademark of the Verband der Automobilindustrie e.V.  
Σήμα κατατεθέν της Ένωσης Γερμανικών Αυτοκινητοβιομηχανιών



Επίσημα αδειοδοτημένος κατασκευαστής AdBlue  
από την VDA (Ένωση Γερμανικών Αυτοκινητοβιομηχανιών)  
Officially licence granted manufacturer AdBlue  
by VDA (Verband der Automobilindustrie e.V.)

Η επιχείρηση **Voulis Χημικά** με 35ετή εμπειρία στον χώρο παραγωγής και διάθεσης χημικών προϊόντων γύρω από το αυτοκίνητο, παρακολουθώντας τις διεθνείς εξελίξεις στον χώρο της τεχνολογίας των οχημάτων παράγει και διαθέτει στην ελληνική και διεθνή αγορά, υψηλής ποιότητας **AdBlue** σύμφωνα με **AUS 32** και με την προδιαγραφή **ISO 22241 (DIN 70070)**. Παρακάτω παραθέτουμε σχετικές πληροφορίες.

## Γενικές πληροφορίες

Σήμερα περισσότερο από ποτέ είναι επίκαιρο το ζήτημα της περιβαλλοντικής μόλυνσης. Επιστημονικές έρευνες έχουν δείξει ότι μεγάλο μέρος της ευθύνης για την επιβάρυνση του περιβάλλοντος οφείλεται στα καυσαέρια των κινητήρων εσωτερικής καύσης.

Σαν αποτέλεσμα αυτού του γεγονότος, σε πολλές μεγάλες πόλεις και περιοχές τόσο της χώρας μας όσο και παγκόσμια η ποιότητα του αέρα που αναπνέουμε είναι ιδιαίτερα επιβαρυνμένη, συχνά δε πάνω από το όριο επικινδυνότητας.

## Τι θεσπίζει η Ευρωπαϊκή Ένωση...

Σε μια προσπάθεια περιορισμού αυτού του προβλήματος η Ε.Ε. έχει θεσπίσει ορισμένους κανόνες σε ό,τι έχει να κάνει με τα επιτρεπτά όρια εκπομπής καυσαερίων των οχημάτων. Όλες οι αυτοκινητοβιομηχανίες θα πρέπει να συμμορφωθούν με αυτές.

## Euro 4, Euro 5 & Euro 6

(προδιαγραφές κινητήρων)

Η ισχύουσα οδηγία – γνωστή ως **euro 4** της οποίας η εφαρμογή ξεκίνησε από τον Οκτώβριο του 2006 – είχε ως όρια εκπομπής NOx τα 3,5gr/kWh. Η επόμενη οδηγία **euro 5** με την οποία συμμορφώθηκαν όλες οι βιομηχανίες βαρέων οχημάτων μέχρι τον Οκτώβριο του 2009 όριζε εκπομπές NOx το ανώτερο 2,0 gr/kWh ή 180 mg ανά Km. Η οδηγία **euro 6** υποχρεώνει πλέον από 1/9/2015, όλων των τύπων τα πετρελαιοκίνητα αυτοκίνητα, μικρά αλλά και φορτηγά, σε ακόμη μικρότερη τιμή εκπομπής NOx, 80 mg ανά Km.

Προκειμένου να συμμορφωθούν με τα παραπάνω όρια οι αυτοκινητοβιομηχανίες, αναζήτησαν και αξιολόγησαν διάφορες λύσεις, καταλήγοντας τελικά σε αυτή της **Επιλεκτικής κατάλυσης (SCR - Selective Catalytic Reduction)**.

## Πώς λειτουργεί η μέθοδος Επιλεκτικής Κατάλυσης (SCR)

Σύμφωνα με αυτήν τη μέθοδο, συνδυάζουμε τη βελτιστοποιημένη καύση του κινητήρα σε συνεργασία με ένα σύστημα τελικής επεξεργασίας των καυσαερίων με σκοπό την ελάττωση των επιπέδων οξειδίου του αζώτου (NOx). Βασικό στοιχείο της όλης διεργασίας είναι η χρήση του **AdBlue**.

Το **AdBlue** ψεκάζεται στον σωλήνα καυσαερίων πριν τα καυσαέρια φτάσουν στον καταλύτη. Η υψηλή θερμοκρασία που επικρατεί στον σωλήνα μετατρέπει το **AdBlue** σε αμμωνία. Κατόπιν, καθώς η αμμωνία και τα βλαβερά οξεία του αζώτου περνούν μέσα από τον καταλύτη, αντιδρούν μεταξύ τους και μετατρέπο-

νται σε άζωτο και υδρατμούς, δύο στοιχεία που δεν επιβαρύνουν την ατμόσφαιρα.

## Ποιότητα AdBlue

Είναι σημαντικό να αναφέρουμε στο σημείο αυτό ότι το **AdBlue** που χρησιμοποιούμε πρέπει να είναι υψηλής ποιότητας. Τυχόν χρησιμοποίηση πρόσθετου που δεν πληροί της απαιτούμενες προδιαγραφές **ISO 22241 (DIN 70070)** είναι δυνατόν να δημιουργήσει διάφορα προβλήματα που ποικίλουν από αυξημένη εκπομπή καυσαερίων έως την καταστροφή του καταλύτη και να δημιουργήσει ευρύτερα προβλήματα στον κινητήρα λόγω της αυξημένης πίεσης των καυσαερίων τα οποία δεν μπορούν να απομακρυνθούν στο σωστό χρόνο. Αυτό συμβαίνει επειδή η χαμηλής ποιότητας **AdBlue** μειώνει το μέγεθος των πόρων του καταλύτη και απενεργοποιεί τα στοιχεία κατάλυσης που βρίσκονται στο εσωτερικό του.

## Ποσότητα AdBlue

Σε ό,τι έχει να κάνει με την ποσότητα του **AdBlue** που απαιτείται να ψεκαστεί, αυτή είναι ανάλογη της οδηγίας αναφορικά με την μείωση των καυσαερίων που θέλουμε να υπερκαλύψουμε. Έτσι για να καλύψουμε την παρούσα οδηγία **euro 4** το πρόσθετο αντιστοιχεί σε 3-4% της ποσότητας του καυσίμου, για την οδηγία **euro 5** είναι 5-7%, ενώ για την οδηγία **euro 6** είναι 8-10%.

Όπως αντιλαμβανόμαστε αυτό είναι ιδιαίτερα επωφελές καθώς με την ίδια μέθοδο μπορούμε να καλύψουμε ακόμη και μελλοντικές οδηγίες χωρίς να προβούμε σε οποιοδήποτε άλλο έξοδο μετατροπής του κινητήρα.

## Πρόσθετα Πλεονεκτήματα

Βασικό πλεονέκτημα της τεχνολογίας **SCR** είναι η μείωση των εκπομπών Οξειδίων του Αζώτου NOx κατά 90%, ενώ ταυτόχρονα μειώνει τους ρύπους των Υδρογονανθράκων HC και του Μονοξειδίου του Άνθρακα CO κατά 50 - 90%, καθώς και των μικροσωματιδίων PM κατά 30 - 50%.

Πέραν αυτού, το σύστημα της **Επιλεκτικής Κατάλυσης (SCR)** παρουσιάζει επιπρόσθετα πλεονεκτήματα, όπως ότι απαιτεί λίγη μόνο και χαμηλού κόστους συντήρηση, δεν επηρεάζει τα υπόλοιπα μέρη του οχήματος και τα διαστήματα service, καθώς επίσης είναι λιγότερο ευαίσθητη στο χαμηλής ποιότητας καύσιμο diesel έναντι των άλλων μεθόδων υπερκάλυψης των οδηγιών **euro 4, 5 & 6**.

Καθώς λοιπόν η τεχνολογία **SCR** εφαρμόζεται στα φορτηγά αυτοκίνητα, ήδη έχει ευρεία εφαρμογή και στα μικρού τύπου επιβατικά πετρελαιοκίνητα αυτοκίνητα, αλλά και στα γεωργικά οχήματα (τρακτέρ θεριζοαλωνιστικά κ.λπ.). Επίσης υπάρχει ευρεία εφαρμογή σε όλων των ειδών τα σκαπτικά και μηχανήματα έργου. Έτσι δημιουργείται η ανάγκη της προμήθειας υψηλής ποιότητας πρόσθετου **AdBlue** αφού όπως είδαμε είναι ζωτικής σημασίας για την εύρυθμη λειτουργία του συστήματος.

## Προδιαγραφές

Η διεθνής παραγωγή και διακίνηση του **AdBlue** λόγω της ιδιαιτερότητας του προϊόντος θα πρέπει να γίνεται αυστηρά, σύμφωνα

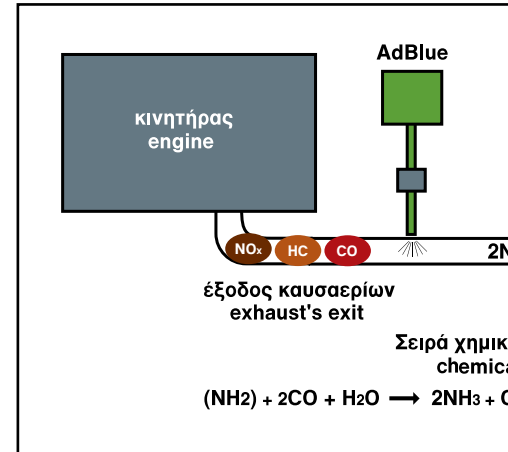

με τις παρακάτω προδιαγραφές διεθνώς αναγνωρισμένων οίκων και με βάση τα:

- **Cefic-Quality Assurance Guidance Document AUS32.**

- **ISO 22241-1 & DIN 70070, ΠΟΙΟΤΙΚΕΣ ΑΠΑΙΤΗΣΕΙΣ ΠΑΡΑΓΩΓΗΣ**

- **ISO 22241-2, ΣΥΓΚΕΚΡΙΜΕΝΕΣ ΜΕΘΟΔΟΙ ΤΕΣΤ**

- **ISO 22241-3, ΔΙΑΧΕΙΡΗΣΗ - ΜΕΤΑΦΟΡΑ ΚΑΙ ΑΠΟΘΗΚΕΥΣΗ**

- **ISO 22241-4, ΕΠΑΝΑΠΛΗΡΩΣΗ ΑΠΟΘΗΚΩΝ**

- **ISO 22241-5, ΓΙΑ ΕΠΙΒΑΤΙΚΑ ΑΥΤΟΚΙΝΗΤΑ**

Η **ΒΟΥΛΗΣ ΧΗΜΙΚΑ** ως επίσημα **αδειοδοτημένη από την VDA** επιχείρηση που καλύπτει όλο το ανωτέρω φάσμα παραγωγής και διακίνησης τηρεί αυστηρά τις παραπάνω προδιαγραφές.

Για οποιαδήποτε πληροφορία ποιότητας επισκεφτείτε το site:

[www.voulis.com/AdBlue](http://www.voulis.com/AdBlue)

## «Πράσινα» Πλοία

Από το 2016 και μετά, σύμφωνα με τον Διεθνή Ναυτιλιακό Οργανισμό (IMO), οι μηχανές των πλοίων θα πρέπει να μειώσουν τις εκπομπές NOx κατά 80%. Ήδη οι κατασκευάστριες εταιρίες μηχανών θαλάσσης τοποθετούν πειραματικά το σύστημα SCR. Η **ΒΟΥΛΗΣ ΧΗΜΙΚΑ** βρίσκεται σε επαφή με όλους τους διεθνείς κατασκευαστικούς οίκους προκειμένου να καλύψει πλήρως τις ανάγκες των σύγχρονων «πράσινων» πλοίων σύμφωνα με το σύστημα SCR.





## Πώς λειτουργεί... How does it function...

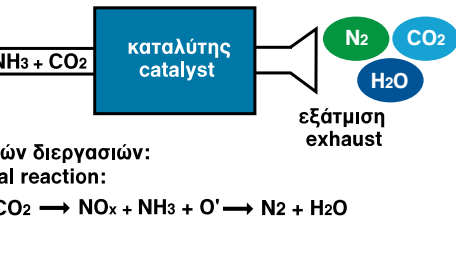

**Voulis Chemicals** after having 35 years of experience in producing and distributing car chemical products and watching the international developments in the sector of technological development of vehicles, produces and introduces to the Greek and international market, a high quality **AdBlue** according to **AUS 32** and the specification **ISO 22241 (DIN 70070)**.

### General Information

Today more than ever environmental pollution is a crucial factor. Scientific researches have shown that a major part of the environmental pollution is caused by the vehicles' exhaust emissions.

As a result, in the major cities and regions worldwide, breathing is incommoded because of the air quality, often way beyond risk limits.

### «Green» Ships

From 2016 onwards, in accordance with the International Maritime Organization, IMO ship's engines should reduce NOx emissions by 80%. Already the construction companies of marine engines install experimentally SCR system. **VOULIS CHEMICALS** company is already in contact with all the international manufacturers in order to fully cover the needs of modern «green» ships under the SCR system.



### European Union establishes ...

European Union in its effort to restrict that problem established certain rules which in order to reduce the permissible limits of vehicles' exhaust emissions. All vehicle industries are obligated to meet those requirements.

### Euro 4, Euro 5 & Euro 6

(engines' specifications)

Starting October 2006 the legislation – known as **euro 4** – permitted NOx emissions up to 3,5 gr/kWh. Next directive – known as **euro 5** – that the vehicle manufacturers complied by October 2009 regulated emissions NOx at 2,0 gr/kWh or 180 mg per Km. Last directive – known as **euro 6** – that the vehicle manufacturers complied by 1/9/2015, regulates even lower emissions NOx: 80 mg per Km.

Car Industries in order to meet those requirements evaluated various solutions reaching finally to the result of **Selective Catalytic Reduction (SCR)**.

### How does Selective Catalytic Reduction (SCR) functions

This method combines the optimised combustion of the engine in collaboration with a system of treatment the exhaust emissions, aiming the reduction of the level of pollutant emissions such as oxide of nitrogen (NOx). The basic factor of the procedure is the use of **AdBlue**.

This dilution is sprayed in the exhausts before they reach the catalyst. The high temperature which occurs at that point converts **AdBlue** into ammonia. Then; while ammonia and the inimical oxides of nitrogen pass through the catalyst, reacts with each other and converts into nitrogen and water vapours, two elements that are not harmful for the atmosphere.

### AdBlue Quality

It is important to refer to the **AdBlue's** quality, which should be high. The use of an additive that does not meet the requirements of **ISO 22241 (DIN 70070)** will cause various problems that may start from increased emission of exhausts and result in the total destruction of the catalyst. It can also cause various problems to the engine due to the increased pressure of exhaust fumes since they can not be removed correctly on time from the catalyst. This is a result of the low quality of **AdBlue** that reduces the size of the catalyst's pores and deactivates the catalytic elements in the internal.

### AdBlue Quantity

Regarding the quantity of **AdBlue** which is required in SCR system, it varies according to the requirement we want to meet. Thus, in order to meet the current legislation – known as **euro 4** – the additive should be 3-4% of the quantity of fuel, for the **euro 5** requirement it is 5-7% and for the **euro 6** requirement it is 8-10%.

This is a particularly positive method because the same method can meet future regulations without the need of any other expense for converting the engine.

### Advantages

The basic advantage of SCR technology is the reduction of emissions of Oxides of Nitrogen NOx at 90% while at the same time it decreases the pollutants of Hydrocarbons HC and Monoxide of coal CO at 50-90% as well as PM at 30-50%.

Furthermore, Selective Catalytic Reduction System (SCR) presents additional advantages. It requires minimum and low maintenance cost; it does not influence the rest vehicle's parts and the service periods. Last but not least, the SCR system is less sensitive in low quality diesel fuel than the other methods which are proposed in order to fulfil the **euro 4 & 5** directives.

**Selective Catalytic Reduction system (SCR)** is already applied to new trucks and buses. It is also applied widely to passenger vehicles, as well as agricultural machines, excavators etc. The new regulations create the need of supply a high quality **AdBlue** additive since this factor is of vital importance for the smooth functioning of the system.

### Specifications

The international production and distribution of **AdBlue** due to the specificity of the product should be conducted strictly according to the following specifications of the international recognised recommendations set by:

- Cefic-Quality Assurance Guidance Document AUS32.
- ISO 22241-1 & DIN 70070, QUALITY REQUIREMENTS OF PRODUCTION
- ISO 22241-2, SPECIFIC TEST METHODS
- ISO 22241-3, HANDLING - DISTRIBUTION - STORAGE
- ISO 22241-4, STORAGE REFILLING
- ISO 22241-5, FOR PASSENGER CARS

**VOULIS CHEMICALS** as an officially licence granted enterprise by **VDA** covers all the above range of production and distribution, and strictly follow the above specifications.

For any further information regarding quality issues please refer to the following web site:

[www.voulis.com/adblue](http://www.voulis.com/adblue)



CODE: 2.10.100 • TARIC CODE: 3402.39.90



Προστατεύει το SCR σύστημα έγχυσης του DEF - διαλύματος ουρίας καθώς και τους καταλυτικούς μετατροπείς από συσσωματώσεις, εσωτερική κρυσταλοποίηση και μολύνσεις.

ΟΔΗΓΙΕΣ ΧΡΗΣΗΣ: Απλά ρίξτε την κατάλληλη ποσότητα ενεργού υλικού, στο διάλυμα ουρίας, αποφεύγοντας την υπεροδosoλογία.

**ΔΟΣΟΛΟΓΙΑ:** 250 ml σε 100 lit (25 ml σε 10 lit).

Protects the SCR urea solution - DEF (Diesel Exhaust Fluid) infusion system as well as catalytic converters from agglomeration, internal crystallization and contamination.

DIRECTIONS: Simply add the appropriate amount of active ingredient to the urea solution, avoiding overdose.

**DOSAGE:** 250 ml in 100 lit (25 ml σε 10 lit).

Χαρτοκ. / Carton:	12x250 ml
-------------------	-----------

**επαγγελματικά  
καθαριστικά  
professional cleancers**





TEST	super	green
<b>Διαλυτότητα</b> Solubility	<b>Πολύ καλή</b> Very good	<b>Καλή</b> Good
<b>Απόδοση καθαρισμού χωρίς τρίψιμο</b> Results in cleaning without scrubbing	<b>90%</b>	<b>70%</b>
<b>Στίγματα μετά το πλύσιμο και πριν το στέγνωμα</b> Spots after cleaning and before wiping out	<b>Ελάχιστα</b> Minimum	<b>Μέτρια</b> Average
<b>Απόδοση σε σκληρά νερά</b> Results in hard waters	<b>Άριστη</b> Excellent	<b>Καλή</b> Good
<b>Υποβοήθηση με το χέρι</b> Manual help	<b>10%</b>	<b>30%</b>

Οι σκόνες στο τελικό αποτέλεσμα προσφέρουν το καλύτερο δυνατό και φθηνότερο καθαρισμό από τα αντίστοιχα υγρά καθαρισμού. Αυτό συμβαίνει διότι στις σκόνες το 100% του υλικού τους είναι ενεργό συστατικό ενώ στα υγρά μέρος μόνο του συνόλου.

Το συνοδευτικό υγρό εμπεριέχει δεσμευτές αλάτων και συνδυασμό κερίων.

Μόνο η ταυτόχρονη χρήση τους στις σωστές αναλογίες παρέχει τη βέλτιστη απόδοση και ασφάλεια τόσο στον καθαρισμό όσο και στην υφή της επιφάνειας μετά το πλύσιμο.

Οι τρεις ποιότητες ταξινομούνται καθαρά από τα υλικά που χρησιμοποιούνται για την κατασκευή τους.

Powders in their final result offer the best possible and cheap cleaning compared to the equivalent liquid products. This is due to the fact that in powders the 100% of the components are active materials while on the liquid products only a part of the components are active.

The accompanied liquid contains salt blocks and a combination of waxes.

Only the simultaneous use on the correct proportions provides the best results and safety both in cleaning and the essence on the surface of the car after cleaning.

The three qualities of powders are divided according to the raw materials used for their manufacturing.

**ΠΡΟΣΟΧΗ:** Τα τεστ σύγκρισης με άλλα προϊόντα θα πρέπει να γίνονται στην ίδια επιφάνεια (μισή - μισή) με τα προϊόντα του ανταγωνισμού.  
**ATTENTION:** The comparison tests to other competitive products should be conducted on the same surface split in half.

# m-manic super & m-manicox

## Σκόνη καθαρισμού με συνοδευτικό υγρό Cleaning powder with accompanied liquid

CODE: 2.00.001 • TARIC CODE: 3402.39.90



SET	Σάκος / sack:	20 kgr	Παλέτα / Pallet:	36 sets
	Δοχείο / Pot:	5 lit		

Για πλύσιμο χωρίς τρίψιμο με βούρτσα ή σφουγγάρι (90% των περιπτώσεων). Κατάλληλο για καθαρισμό φορτηγών, επιβατικών και πλοίων. Το μίγμα διαλύεται εύκολα σε νερό, καθαρίζει σε βάθος τη βρωμιά της ασφάλτου, ενώ ταυτόχρονα περιποιείται το χρώμα. Μετά τον ψεκασμό του στη επιφάνεια, απλά ξεπλύνετε με άφθονο νερό. Για κάθε κιλό σκόνης αντιστοιχούν 250 ml συνοδευτικού υγρού. Δοσολογία: επιβατικά 1% - φορτηγά 2-5% σε νερό.

Cleaning powder with accompanied liquid.

**For washing without rubbing with a brush or a sponge** (90% of cases). Suitable for truck, car and ship cleaning. The mixture is diluted easily in the water. It cleans deeply the asphalt's dirt, while at the same time protects the vehicle's color. After spraying on the surface, just rinse out with plenty of water. For each kilo of powder corresponds 250ml of the accompanied liquid. Dosage: cars 1% - trucks 2-5% in water.



# m-manic green & m-manicox

## Σκόνη καθαρισμού με συνοδευτικό υγρό Cleaning powder with accompanied liquid

CODE: 2.00.002 • TARIC CODE: 3402.39.90



SET	Σάκος / sack:	20 kgr	Παλέτα / Pallet:	36 sets
	Δοχείο / Pot:	5 lit		

Για πλύσιμο χωρίς τρίψιμο με βούρτσα ή σφουγγάρι (70% των περιπτώσεων). Κατάλληλο για καθαρισμό φορτηγών, επιβατικών και πλοίων. Το μίγμα διαλύεται εύκολα σε νερό, καθαρίζει σε βάθος τη βρωμιά της ασφάλτου, ενώ ταυτόχρονα περιποιείται το χρώμα. Μετά τον ψεκασμό του στη επιφάνεια, απλά ξεπλύνετε με άφθονο νερό. Για κάθε κιλό σκόνης αντιστοιχούν 250 ml συνοδευτικού υγρού. Δοσολογία: επιβατικά 1% - φορτηγά 2-5% σε νερό.

Cleaning powder with accompanied liquid.

**For washing without rubbing with a brush or a sponge** (70% of cases). Suitable for truck, car and ship cleaning. The mixture is diluted easily in the water. It cleans deeply the asphalt's dirt, while at the same time protects the vehicle's color. After spraying on the surface, just rinse out with plenty of water. For each kilo of powder corresponds 250ml of the accompanied liquid. Dosage: cars 1% - trucks 2-5% in water.





# αφροί - υγρά γενικού καθαρισμού

## foams - general cleaning liquids

**Voulis**

**πλύσιμο χωρίς τρίψιμο**  
**contactless wash**



TEST	active	superfast lepto (superfast)	dynamic
<b>Απόδοση καθαρισμού χωρίς τρίψιμο</b> Results in cleaning without scrubbing	80%	80%	70%
<b>Στίγματα μετά το πλύσιμο και πριν το στέγνωμα</b> Spots after cleaning and before wiping out	<b>Ελάχιστα</b> Minimum	<b>Ελάχιστα</b> Minimum	<b>Καθόλου</b> No
<b>Απόδοση σε σκληρά νερά</b> Results in hard waters	<b>Καλή</b> Good	<b>Καλή</b> Good	<b>Τέλεια</b> Excellent
<b>Επισημάνσεις</b> Risk marks	<b>Ουδεμία</b> None	<b>Καυστικό</b> Caustic	<b>Καυστικό</b> Caustic

### ΤΕΧΝΟΛΟΓΙΑ ΑΠΟΡΡΥΠΑΝΤΙΚΟΥ - ΑΦΡΟΥ

Χωρίς τρίψιμο. 3 ποιότητες όπου οι διαφορές προκύπτουν από τις πρώτες ύλες που χρησιμοποιούμε.

Οι έγχρωμοι αφροί διαφέρουν μόνο ως προς το χρώμα ενώ έχουν τις ίδιες καθαριστικές ιδιότητες.

### FOAM - DETERGENT TECHNOLOGY

Contactless wash. The differences on the three qualities are due to the raw material used.

Colored foams differ from white ones only as it concerns the color, they have the same cleaning abilities.

**ΠΡΟΣΟΧΗ:** Τα τεστ σύγκρισης με άλλα προϊόντα θα πρέπει να γίνονται στην ίδια επιφάνεια (μισή - μισή) με τα προϊόντα του ανταγωνισμού.  
**ATTENTION:** The comparison tests to other competitive products should be conducted on the same surface split in half.

# active

## Ενεργός αφρός - καθαριστικός Active foam - excellent cleaning abilities

CODE: 2.01.050

TARIC CODE: 3402.39.90



Δοχείο / Pot:

20 lit

### color

Λευκό και 4 χρώματα:  
White and 4 colors:

- μπλε - blue
- κόκκινο - red
- κίτρινο - yellow
- πράσινο - green

Ένα διογκωτικά αφρίζον προϊόν, με **υλικά υψηλής βιοαποικοδομησιμότητας**, όπου ο ενεργός αφρός του επικαλύπτει πλήρως την επιφάνεια. Καθαρίζει απαλά και ακίνδυνα το αμάξωμα χωρίς να χρησιμοποιείται βούρτσα ή σφουγγάρι (80% των περιπτώσεων). Ιδανικό για καινούργια ή φρεσκοβαμμένα αυτοκίνητα. Χρησιμοποιείται **α) σε επαγγελματικές θούρτσες με μπεκ ρίψεως αφρού β) με ειδικούς αφροποιητές ψεκασμού και γ) χειρωνακτικά**.  
Δοσολογία: 1 - 5 % σε νερό.

It is a product with **high biodegradability materials** of high foaming that covers the surface of a car. It is gentle and harmless without the need of a brush or a sponge (80% of cases). It is used **a) in automatic brushes with a jet of foam rinse, b) with the specified foam sprayers and c) manually**.  
Dosage: 1 - 5 % in water.



# superfast

## Παχύρευστο καθαριστικό για δύσκολους ρύπους High viscosity cleaner for hard dirt

CODE: 2.01.002 • TARIC CODE: 3402.39.90



Δοχείο / Pot:

20 lit

### color

Λευκό και 4 χρώματα:  
White and 4 colors:

- μπλε - blue
- κόκκινο - red
- κίτρινο - yellow
- πράσινο - green

Ένα διογκωτικά αφρίζον προϊόν για δύσκολους ρύπους.  
Δοσολογία: 1 - 5 % σε νερό.

A high foaming product for hard dirt.  
Dosage: 1 - 5 % in water.



# lepto (superfast)

## Λεπτόρευστο καθαριστικό για δύσκολους ρύπους Low viscosity cleaner for hard dirt

CODE: 2.01.003 • TARIC CODE: 3402.20.90



Δοχείο / Pot:

20 lit

### color

Λευκό και 4 χρώματα:  
White and 4 colors:

- μπλε - blue
- κόκκινο - red
- κίτρινο - yellow
- πράσινο - green

Ένα διογκωτικά αφρίζον προϊόν για δύσκολους ρύπους.  
Κατάλληλο και για self service car wash.  
Δοσολογία: 1 - 5 % σε νερό.

A high foaming product for hard dirt.  
Also suitable for self service car wash.  
Dosage: 1 - 5 % in water.

# dynamic

## Όξινο καθαριστικό για σκληρά νερά Acid cleaner for hard water

CODE: 2.01.001 • TARIC CODE: 3402.39.90



Δοχείο / Pot:

20 lit

### color

Λευκό και 4 χρώματα:  
White and 4 colors:

- μπλε - blue
- κόκκινο - red
- κίτρινο - yellow
- πράσινο - green

Ένα διογκωτικά αφρίζον προϊόν, όξινου PH που δεσμεύει τα άλατα του νερού και δεν αφήνει στίγματα στις επιφάνειες.  
Δοσολογία: 1 - 5 % σε νερό.

A high foaming product with acid PH that bounds water salts and does not leave marks on the surfaces.  
Dosage: 1 - 5 % in water.



# αφροί για αυτόματα πλυντήρια - τούνελ

## foams for automatic brushes - tunnels

TEST	tunnel	afro	soft
Ένταση αφρού Foam volume	Άριστη Excellent	Πολύ καλή Very good	Πολύ καλή Very good
Καθαριστική ιδιότητα Cleaning properties	Καλή Good	Καλή Good	Καλή Good
Στίγματα μετά το πλύσιμο Spots after cleaning	Πολύ λίγα Very few	Πολύ λίγα Very few	Ελάχιστα Minimum

Ενδείκνυται για αφρούς όπου επακολουθεί τρίψιμο είτε χειρωνακτικό είτε σε αυτόματες βούρτσες. Ιδιαίτερα ο αφρός SOFT FOAM ενδείκνυται για πολύ σκληρά νερά με άλατα.

Suitable when washing is followed by scrubbing either manually or in automatic brushes. SOFT FOAM especially is suitable for very hard waters rich in salts.

## tunnel

## Γυαλιστικό αφροσαμπουάν Shining foam shampoo

CODE: 2.01.090 TARIC CODE: 3402.39.90



Δοχείο / Pot: 20 lit

**color**  
Λευκό και 4 χρώματα:  
White and 4 colors:  
• μπλε - blue  
• κόκκινο - red  
• κίτρινο - yellow  
• πράσινο - green

Ένα διογκωτικά αφρίζον καθαριστικό και γυαλιστικό προϊόν που χρησιμοποιείται:

- Στις αυτόματες βούρτσες.
  - Σε αφροποιητές.
- Δοσολογία : 0,5 - 5% σε νερό.

A growth foaming cleaning and shining product that is used:

- In automatic brushes
  - In foam makers
- Dosage: 0,5 - 5% in water.



## afro

## Αφροσαμπουάν (ουδέτερο) Foam Shampoo (neutral)

CODE: 2.01.040 TARIC CODE: 3402.39.90



Δοχείο / Pot: 20 lit

**color**  
Λευκό και 4 χρώματα:  
White and 4 colors:  
• μπλε - blue  
• κόκκινο - red  
• κίτρινο - yellow  
• πράσινο - green

Ουδέτερο συμπυκνωμένο και διογκωτικά αφρίζον σαμπουάν που χρησιμοποιείται α) στις επαγγελματικές βούρτσες στο πρόγραμμα ρίψεως αφρού β) με ειδικούς αφροποιητές ψεκασμού και γ) χειρωνακτικά. Δοσολογία : 0,5 - 20% σε νερό.

Neutral concentrated and **high foaming shampoo** which is used a) in automatic brushes in the program of foaming rinse. b) with foam sprayers c) manually.

Dosage: 0,5 - 20% in water.



## soft

## Αφρός καθαριστικός αλάτων Anti-sludge foam (acid)

CODE: 2.01.080 TARIC CODE: 3402.39.90



Δοχείο / Pot: 20 lit

**color**  
Λευκό και 4 χρώματα:  
White and 4 colors:  
• μπλε - blue  
• κόκκινο - red  
• κίτρινο - yellow  
• πράσινο - green

Ειδικό, ελαφρώς όξινο, διογκωτικά αφρίζον, καθαριστικό, για καθαρισμό αλάτων. Εξουδετερώνει τα αλκαλικά PH της πρόπλυσης, κρατά καθαρό το κύκλωμα και τις βούρτσες από τα άλατα, υποβοηθά την καλή πρόσφυση του κεριού, υποβοηθά αρκετά την τελική γυαλάδα του αυτοκινήτου και διευκολύνει σημαντικά το σύστημα ανακύκλωσης νερού. Δοσολογία : 2 - 5% σε νερό.

Special, slightly acid, foaming cleaner, for the cleaning of salts. It neutralizes the alkaline PH of the prewash, keeps clean the circuit and brushes from residues, helps the good adhesion of the wax, helps the final shining of the car, and significantly eases the water recycling system. Dosage: 2 - 5% in water.





# lotion

ΤΟΥΝΕΛ:

ΧΕΙΡΩΝΑΚΤΙΚΑ:

TUNNEL:

MANUAL:

καθαριστικό - γυαλιστικό - αντικολλητικό ρύπων

cleaning - shining - antistaining

wash with wax without foam - minimum water

CODE: 2.01.070 • TARIC CODE: 3405.30.00

Χαρτοκ. / Carton: 2 x 10 lit

Χαρτοκ. / Carton: 4 x 5 lit

Χαρτοκ. / Carton: 8 x 1 lit

Χαρτοκ. / Carton: 10 x 500 ml

**nano**  
αντικολλητικό  
ρύπων  
**ANTI-STAINING**  
no foam  
minimum water  
wash & wax

0,3 - 1 % in water



Το **lotion** είναι ένα νέο προϊόν νανοτεχνολογίας, υψηλής συγκέντρωσης, ουδέτερο και άρα φιλικό προς το περιβάλλον που σας προσφέρει **μοναδικά πλεονεκτήματα** κατά τον καθαρισμό και την περιποίηση του αυτοκινήτου. Διαθέτει εξαιρετικές αντικολλητικές ιδιότητες και χρησιμοποιείται τόσο χειρωνακτικά, για καθαρισμό (μέσω γαλακτωματοποίησης) και κέρωμα, όσο και σε πρόγραμμα τούνελ ως τελευταίο κεριό, προσφέροντας τέλειο γυάλισμα και ένα αντικολλητικό φιλμ που διαρκεί.

**Lotion** is a new high concentration nanotechnology product. It is neutral (thus environment friendly) and offers unique advantages during car's wash & care process. With excellent anti-staining properties. It is used both manually for cleaning (as emulsifier) or waxing and as final wax in tunnel programmes, offering excellent shining and a long lasting anti-staining film.



Excellent anti-staining properties  
(tunnel or manual washing)  
Εξαιρετικές αντικολλητικές  
ιδιότητες  
(χειρωνακτικά και σε τούνελ)



Antiscratch film  
Δεν επιτρέπει στην βρωμιά  
να γρατζουνίσει το χρώμα



No dirt & foam residues  
when washed out  
Δεν αφήνει κατάλοιπα αφρούς  
και ρύπους όταν ξεπλένεται



No wash out necessary  
(use a towel to wipe out)  
Μπορεί και να σκουπιστεί  
χωρίς καθόλου ξέπλυμα



Long lasting shining  
and rain away  
Γυαλίζει το αυτοκίνητο  
και λειτουργεί ως βροχοδιώκτης  
για πολύ χρόνο



Rim & wheel  
cleaner & shiner  
Καθαρίζει και γυαλίζει  
τις ζάντες και τις ρόδες



auto clean & care

**LOTION WASH**  
nano wash & wax - antistaining  
no foam - minimum water



I CHOOSE LANGUAGE



# ΣΤΕΓΝΩΤΙΚΑ - ΓΥΑΛΙΣΤΙΚΑ - ΚΕΡΙΑ

## dryers - shiners - waxes



TEST	rinse	lupax	lotion
Υδροφοβία Hydrophobic	Άριστη Excellent	Πολύ καλή Very good	Άριστη Excellent
Στέγνωμα με αέρα (σε τούνελ) Air drying (in a tunnel)	Άριστο Excellent	Πολύ καλό Very good	Άριστο Excellent
Στίγματα μετά το στέγνωμα με αέρα Spots after air drying	Ελάχιστο Minimum	Ελάχιστο Minimum	Κανένα None
Στέγνωμα χειρωνακτικό (silicone wiper / δέρμα / πεζeta) Manual drying (silicone wiper / leather / pezeta)	Άριστο Excellent	Άριστο Excellent	Άριστο Excellent
Γυάλισμα μετά το στέγνωμα Shining after drying	Άριστο Excellent	Πολύ καλό Very good	Άριστο Excellent
Αντικολλητική προστασία Antistaining	Μερική Some	Μερική Some	Άριστη Excellent

## rinse

## Στεγνωτικό - γυαλιστικό κεριό

### Drying - shining wax

CODE: 2.01.060 • TARIC CODE: 3405.30.00



Χαρτοκ. / Carton:

2 x 10 lit

Χαρτοκ. / Carton:

4 x 5 lit

Ειδικά σχεδιασμένο υδρόφοβο προϊόν για να στεγνώνει και να γυαλίζει το αυτοκίνητο χωρίς να δημιουργεί θολότητα στα τζάμια. Μπορεί να χρησιμοποιηθεί τόσο στις αυτόματες βούρτσες όσο και χειρωνακτικά με ένα δοχείο ψεκασμού. Διαλύεται από 0,5 – 1,5% σε νερό.

It is a specially designed hydrophobic product, which dries and shines the car. It does not cause dulling in the glasses. It can be used both in automatic brushes, or manually with a spraying pot. It is diluted 0,5 – 1.5% in water



## lupax

## Στεγνωτικό - γυαλιστικό κεριό

### Drying and polishing wax

CODE: 2.01.061 • TARIC CODE: 3405.30.00



Χαρτοκ. / Carton:

2 x 10 lit

Χαρτοκ. / Carton:

4 x 5 lit

Ειδικά σχεδιασμένο προϊόν για στέγνωμα του αυτοκινήτου και γυάλισμα. Διαλύεται από 1-3 % σε νερό. 1. Ψεκάζουμε με το ειδικό πρόγραμμα κεριού που έχουν οι αυτόματες βούρτσες ή 2. το ψεκάζουμε χειρωνακτικά με ψεκαστήρα. Κατόπιν το περνάμε από αέρα ή σκουπίζουμε τις στάλες νερού που έχουν απομείνει.

Specially developed product for drying and polishing a car. Diluted from 1-3 % in water. 1. Spray using the special wax program that automatic brushes have or 2. using a manual hand sprayer. Then we rinse out with high pressure air or wipe out the water drops that still remain on car.





## smart wax

Υγρό κεριό για γρήγορο κέρωμα  
Liquid wax for quick waxing

CODE: 2.01.075 • TARIC CODE: 3405.30.00



Χαρτοκ. / Carton: 3 x 10 lit

Χαρτοκ. / Carton: 10 x 550 ml

Υγρό κεριό που επαλείφεται γρήγορα στις μεταλλικές επιφάνειες. Αφήνει ένα κέρινο φιλμ με αποτέλεσμα να γυαλίζει αλλά και να προστατεύει το χρώμα από ηλιακή ακτινοβολία και επικαθήμες αλάτων.

Liquid wax that spreads quickly on metal surfaces. It leaves a waxing film with a shining and protective from solar shining and salt residues result.



## bee wax

Μελισσοκέρι προστατευτικό  
Protective bee wax

CODE: 2.01.077 • TARIC CODE: 3405.30.00



Χαρτοκ. / Carton: 3 x 10 lit

Χαρτοκ. / Carton: 16 x 1 lit

Δημιουργεί στις επιφάνειες προστατευτικό φιλμ από μελισσοκέρι. Κατάλληλο για: 1) οδήγηση ή στάθμευση σε συνθήκες ερήμου, έντονης σκόνης, υγρασίας, αλάτων, όξινης βροχής κ.λπ. που καταπονούν τις επιφάνειες. 2) Για μακρά στάθμευση αυτοκινήτων και σκαφών σε εξωτερικούς χώρους σε συνθήκες περιβάλλοντος. 3) Για παρουσία στο περιβάλλον σταγονιδίων ψεκασμού από φυτοφάρμακα κ.λπ. χημικά.

Creates a beewax protective layer on surfaces. Suitable for: 1) driving or parking in desert conditions, severe dust, moisture, salt, acid rain etc that afflict vehicle's surfaces. 2) for long car and boat outdoors parking periods at ambient conditions. 3) for present in the environment of spraying droplets from pesticides, chemicals etc.



# σαμπουάν shampoo



TEST	nivo 100	silicox	repellent	calm
Αφρισμός Foaming	Πολύ καλός Very good	Πολύ καλός Very good	Μέτριος Medium	Πολύ καλός Very good
Καθαρισμός Cleaning	Καλός Good	Καλός Good	Καλός Good	Καλός Good
Γυαλάδα Shining	Καλή Good	Πολύ καλή Very good	Άριστη Excellent	Πολύ καλή Very good
Στέγνωμα Drying	Μέτριο Medium	Καλό Good	Άριστο Excellent	Πολύ καλό Very good
Στίγματα μετά το πλύσιμο Spots after washing	Καθόλου None	Καθόλου None	Καθόλου None	Καθόλου None
Επισημάνσεις Notes	Ουδεμία None	Ουδεμία None	Ουδεμία None	Ουδεμία None

## V100

**Υγρό σαμπουάν (παχύρρευστο & λεπτόρρευστο)  
Liquid shampoo (high & low viscosity)**

CODE: 2.01.010

TARIC CODE: 3402.39.90

Ουδέτερο / Neutral



Χαρτοκ. / Carton: 2 x 10 lit



Χαρτοκ. / Carton: 16 x 1 lit

Χαρτοκ. / Carton: 40 x 250 ml

Ουδέτερο συμπυκνωμένο ειδικό σαμπουάν γενικού καθαρισμού. Υψηλού αφρισμού. Δεν επηρεάζει το χρώμα του αυτοκινήτου. Διατίθεται σε **παχύρρευστη** μορφή για χειρωνακτική χρήση και σε **λεπτόρρευστη** για χρήση σε πλυστικές μηχανές και βούρτσες. Δοσολογία: 0.5 - 2 % σε νερό.

**Neutral multi-purpose concentrated general cleaning shampoo of high foaming.** It does not affect the car's color. It is available both in **high viscosity** for manual use and in **low viscosity** for use in automatic brushes. Dosage: 0.5 - 2% in water.

2 τύποι / 2 types:  
παχύρρευστο / high viscosity  
λεπτόρρευστο / low viscosity





CODE: 2.01.020 • TARIC CODE: 3402.39.90



Χαρτοκ. / Carton: 2 x 10 lit

Χαρτοκ. / Carton: 16 x 1 lit

Ουδέτερο σαμπούαν με **σιλικόνη και κερί μέλισσας**. Καθαρίζει σε βάθος, γυαλίζει, ξαναζωντανεύει και προστατεύει το χρώμα του αυτοκινήτου από τον ήλιο, την σκόνη και την υγρασία. Άριστη εφαρμογή σε όλους τους τύπους χρωμάτων.

Δοσολογία : 0.5 - 2 % σε νερό.

Neutral **silicon-bee wax shampoo**. It cleans deeply, shines, revives and protects car's color from sun, dust and moisture. Excellent application for all types of colors.

Dosage: 0.5 - 2% in water.



# repellent

## Τριπλοσαμπούαν (3 σε1) Triple action shampoo (3 in 1)

CODE: 2.01.030 • TARIC CODE: 3402.39.90



Χαρτοκ. / Carton: 2 x 10 lit

Χαρτοκ. / Carton: 16 x 1 lit

Ειδικά μελετημένο συμπυκνωμένο, **ουδέτερο τριπλοσαμπούαν - καθαρίζει - γυαλίζει - στεγνώνει** και σχηματίζει φιλμ που προστατεύει το χρώμα ενώ απωθεί το νερό ακόμη και μέρες μετά το πλύσιμο. Χρήση χειρωνακτική, αλλά και σε αυτόματες βούρτσες.

Δοσολογία : 0.5 - 2 % σε νερό.

Specially formulated, **neutral, concentrated triple action shampoo**. Cleans, shines and dries the car. It forms a protective for the color film while it repels water even after days of washing. Both manual and use in automatic brushes.

Dosage : 0.5 - 2% in water.



# calm

## Σαμπούαν καθαρισμού αλάτων Anti -sludge shampoo (acid)

CODE: 2.01.025 • TARIC CODE: 3402.39.90



Χαρτοκ. / Carton: 2 x 10 lit

Ειδικό, **ελαφρώς όξινο** σαμπούαν, για καθαρισμό αλάτων αλλά και ελαφρών ρύπων. Εξουδετερώνει τα αλκαλικά PH της πρόπλυσης, κρατά καθαρό το κύκλωμα και τις βούρτσες από τα άλατα, υποβοηθά την καλή πρόσφυση του κεριού, υποβοηθά αρκετά την τελική γυαλάδα του αυτοκινήτου και διευκολύνει σημαντικά Το σύστημα ανακύκλωσης του νερού.

Δοσολογία: 2 - 5 % σε νερό.

DESCRIPTION: Special **slightly acid** shampoo, for cleaning salt residues and light dirt. It eliminates the alkaline PH of prewashing, it keeps the circuit and brushes clean from salts, it helps the good adhesion of wax, helps the final shining of the car and eases significantly the recycling water system.

Dosage: 2 - 5% in water.



# απολαδωτικά - καθαριστικά μηχανών

## oil removers - engine cleaner liquids

TEST	solver	remover	rv	10	dill
Απόδοση στην απολάδωση Results in oil remover	Πολύ καλή Very good	Πολύ καλή Very good	Άριστη Excellent	Καλή Good	Πολύ καλή Very good
Χρειάζεται ξέπλυμα με νερό Needs washing out with water	Ναι Yes	Ναι Yes	Ναι Yes	Όχι No	Όχι No
Χρειάζεται υποβοήθηση με το χέρι Needs manual help	Όχι No	Όχι No	Όχι No	Ναι Yes	Ναι Yes
Ασφαλής απόδοση και σε άλλες εφαρμογές γενικού καθαρισμού (π.χ. χρώμα - ύφασμα) Safety result also in other applications of general cleaning (e.g. color - textile)	Πολύ καλή Very good	Πολύ καλή Very good	Όχι No	Όχι No	Πολύ καλή Very good
Επισημάνσεις Notes	Ουδεμία None	Επιβλαβές Harmful	Καυστικό Caustic	Επιβλαβές Harmful	Ουδεμία None

## solver

## Καθαριστικό μηχανής - απολαδωτικό Engine cleaner - oil remover

CODE: 2.02.010 • TARIC CODE: 3402.39.90



Χαρτοκ. / Carton: 3 x 10 lit



Χαρτοκ. / Carton: 10 x 550 ml

Υδατοδιαλυτό προϊόν το οποίο αφαιρεί τα γράσα και την βρωμιά από το κινητήρα και το σασί, χωρίς να επηρεάζει το χρώμα του αυτοκινήτου, τα πλαστικά κ.τ.λ. Παράλληλα χάρη στα ειδικά συστατικά του αφήνει ένα γυαλιστικό –προστατευτικό φιλμ στα μέταλλα. Για καλύτερα αποτελέσματα χρησιμοποιείστε το αυτούσιο.

Για μη έντονους ρύπους διαλύστε από 1:1 μέχρι 1:2 με νερό.  
Κατάλληλο για ζάντες μοτοσυκλετών νέου τύπου.

Water-soluble product, which removes grease and dirt from the engine without affecting car's color, plastic parts etc. Additionally, due to its special components, it creates a protective film over the car's metal surface. For best results use it solid.

For less dirt dilute from 1:1 up to 1:2 in water.  
Suitable for new type motorcycle rims.



## remover

## Καθαριστικό μηχανής - απολαδωτικό Engine cleaner - oil remover

CODE: 2.02.011 • TARIC CODE: 3402.39.90



Χαρτοκ. / Carton: 3 x 10 lit

Υδατοδιαλυτό προϊόν που καθαρίζει λάδια και ρύπους μηχανών. Επίσης απομακρύνει με ασφάλεια προστατευτικές επιστρώσεις καινούργιων αυτοκινήτων (όχι κεριά). Χρησιμοποιείτε αυτούσιο αλλά και με διάλυση από 1:1 μέχρι 1: 10 ανάλογα με την ένταση του ρύπου.

Water soluble product that cleans oil and engine dirt. It also removes safely the protecting layers of new cars (not waxes). Use it solid and in dilution from 1:1 up to 1:10 according to dirt.



CODE: 2.02.015 • TARIC CODE: 3402.39.90



Χαρτοκ. / Carton: 3 x 10 lit

Ισχυρό υδατοδιαλυτό καθαριστικό μηχανής και σασί για εφαρμογή σε δύσκολους ρύπους όπως χωματοουργικά μηχανήματα - απολαδώσεις δεξαμενών κ.λ.π. Κατάλληλο και για ζάντες σιδήρου.

Διαλύεται ανάλογα με την ένταση του ρύπου σε αναλογία από 1:1 έως 1:10 με νερό.

Powerful water-soluble engine cleaner for application on hard dirt such as those on caterpillars, tanks etc. Suitable for iron rims too.

It is diluted according to dirtiness in proportion from 1:1 up to 1:10 with water.



# 10

## Στεγνό καθαριστικό - απολαδωτικό Dry cleaner - oil remover

CODE: 2.02.025 • TARIC CODE: 3402.39.90



Χαρτοκ. / Carton: 3 x 10 lit



Χαρτοκ. / Carton: 12 x 400 ml

### ΣΤΕΓΝΟ ΚΑΘΑΡΙΣΜΑ ΜΗΧΑΝΗΣ

Καθαρίζει και απολαδώνει τις μεταλλικές επιφάνειες. Χρησιμοποιείται με ψεκασμό αυτούσιο. Σε περίπτωση που δεν επιθυμείτε ξέπλυμα με νερό, στεγνώστε με πεπιεσμένο αέρα.

### ENGINE DRY CLEANING

It cleans and removes oil from metal parts. Spray it solid. In case you do not wish to wash out with water, dry using pressurized air.



# dill

## Ουδέτερο απολαδωτικό Neutral oil remover

CODE: 2.02.020 • TARIC CODE: 3402.39.90



Ουδέτερο | Neutral

Χαρτοκ. / Carton: 3 x 10 lit

### ΧΕΙΡΩΝΑΚΤΙΚΗ ΑΠΟΛΑΔΩΣΗ - MANUAL OIL REMOVER

Απολαδωτικό και καθαριστικό κινητήρα το οποίο χάρις στην ειδική σύνθεση του αφαιρεί λάδια, γράσα και κάθε είδους ρύπο αφήνοντας ένα προστατευτικό και γυαλιστικό φιλμ στα μεταλλικά μέρη. Είναι κατάλληλο και για επάλειψη με το χέρι σε περιοχές όπου δεν επιτρέπεται το ξέπλυμα με νερό (κάτω από καθίσματα - εσωτερικά μεταλλικά μέρη) καθώς **χάρη στο ουδέτερο pH του δεν προκαλεί βλάβη στα χέρια**. Μπορεί να χρησιμοποιηθεί αυτούσιο ή σε αναλογία από 1:1 έως 1:5 με νερό ανάλογα με τον ρύπο.

Oil remover and engine cleaner. Due to its special components it removes oil, grease and any kind of dirt, leaving a protective and shining film on the metal parts. Suitable for manual spreading wherever rinse with water is forbidden (under the seat - interior metal parts). **Thank to its neutral pH it does not harm the hands.** It can be used solid or in proportion of 1:1 up to 1:5 with water according to dirt.





# διάφορα εξειδικευμένα καθαριστικά

various special cleaning liquids



## juz

**Καθαριστικό για δέρματα και πλαστικά**  
**Cleaner for leather and plastic**

CODE: 2.02.050 • TARIC CODE: 3402.39.90



Χαρτοκ. / Carton:

2 x 10 lit

Χαρτοκ. / Carton:

10x550 ml

Περιέχει εξειδικευμένα καθαριστικά στοιχεία για τον ασφαλή καθαρισμό και φρεσκάρισμα των δερμάτινων και πλαστικών μερών του αυτοκινήτου. Στεγνώνει σύντομα και δεν αφήνει γλοιώδες υπόλειμμα. Χρησιμοποιείται αυτούσιο. Μετά τον καθαρισμό μπορείτε να επαλείψετε με το προϊόν **leather** (σελ. 32) για προστασία και γυάλισμα.

It contains special cleaning elements for the safe cleaning and freshener of leather and plastic parts of the car. It dries quickly and does not leave a viscous residue. Use it solid. After cleaning you can spread product **leather** (p. 32) for protection and extra shining.



**i CHOOSE LANGUAGE**

# glass

Καθαριστικό τζαμιών  
Glass cleaner

CODE: 2.02.070 • TARIC CODE: 3402.39.90



Χαρτοκ. / Carton:

2 x 10 lit

Χαρτοκ. / Carton:

10x550 ml

Δεν αφήνει στίγματα, εξουδετερώνει την καπνίλα, τον στατικό ηλεκτρισμό, απωθεί την σκόνη και χαρίζει τέλεια ορατότητα κατά την οδήγηση. Δεν αφήνει θαμπάδες σε τζάμια και καθρέπτες. Χρησιμοποιείται αυτούσιο.

It does not leave marks, overrides smoke, static electricity, repels dust and gives an excellent visibility during drive. It does not leave blurring on glasses and mirrors. Use it solid.



# insect clean

Απεντομοτικό  
Insect remover

CODE: 2.02.060 • TARIC CODE: 3402.39.90



Χαρτοκ. / Carton:

3 x 10 lit

Χαρτοκ. / Carton:

10x500 ml

Η προηγμένη σύνθεση του καθαρίζει άψογα το αμάξωμα και τα τζάμια από τα **ενοχλητικά έντομα και τα περιττώματα των πουλιών**. Καθαρίζει σε βάθος και προστατεύει το χρώμα αφήνοντας ένα κέρινο φιλμ μετά την χρήση.

Its formula cleans perfectly the car body and glasses from the **annoying insects and birds' feces**. It cleans deeply and protects the color by creating a waxy film after the use.



# sol

Αποκερωτικό - αποπισσωτικό  
Wax removal - Tar removal

CODE: 2.02.030 • TARIC CODE: 3402.39.90



Χαρτοκ. / Carton:

2 x 10 lit

Χαρτοκ. / Carton:

10x500 ml

Χρησιμοποιείται για αποκέρωση καινούργιων οχημάτων και για τον καθαρισμό πίσσας από το χρώμα, χωρίς να το επηρεάζει. Χρησιμοποιείται αυτούσιο.

It is an effective product for wax removal of new cars and stain removal from tar without affecting the color. Use it solid.





# ισχυρά καθαριστικά υγρά

powerful cleaning liquids



## inox clean

καθαριστικό για ζάντες · καρβουνίλα τρένων · γαλακτόλιθο · άλατα · ανοξείδωτα  
rim · train carbon · milk and salt residues · stainless cleaner

CODE: 2.03.030 • TARIC CODE: 3402.39.90



Χαρτοκ. / Carton: 3 x 10 lit

Χαρίζει μοναδική λάμψη στα αλουμίνια και τα ανοξείδωτα. Ανάλογα τον ρύπο μπορεί να χρησιμοποιηθεί από αυτούσιο μέχρι και 1 : 10 με νερό.

Σημείωση: Κατάλληλο για ζάντες - καρβουνίλα τρένων - ανοξείδωτα βυτία μεταφοράς γάλακτος και για καζάνια στη βιομηχανία τροφίμων. Χρησιμοποιείται και σε συνδυασμό με το alc.

It offers a perfect shine to aluminum and stainless parts. According to the dirt it can be used both solid and in proportion of 1:10 in water.

Note: Suitable for rim - train carbon - inox tankers for milk transportation and tanks in food industry. Use also in combination with alc.



## strong / super strong

Όξινο καθαριστικό  
Acid cleaner

CODE: 2.03.031

CODE: 2.03.032



Χαρτοκ. / Carton: 3 x 10 lit



Χαρτοκ. / Carton: 3 x 10 lit

TARIC CODE: 3402.39.90

Καθαρίζει ζάντες αλουμινίου – επινικλωμένες – επιχρωμιωμένες χωρίς να τις επηρεάζει. Επίσης καθαρίζει αποτελεσματικά καρβουνίλα τρένων εναποθέσεις αλάτων. Κατάλληλο για καθαρισμό ανοξείδωτων βυτίων.

Χρησιμοποιείται αυτούσιο ή με διάλυση από 1:1 μέχρι 1:10 με νερό, ανάλογα με την ένταση του ρύπου.

It cleans aluminum rims – nicked – chromium without affecting them. It also cleans effectively train carbons and salt residues. Suitable for the cleaning of inox tanks.

It is used solid or in dilution from 1:1 up to 1:10 with water, according to dirt.





# 44

## Καθαριστικό μπετόν Concrete cleaner

CODE: 2.03.020 • TARIC CODE: 3402.39.90



Χαρτοκ. / Carton: 3 x 10 lit

Ισχυρότατο διαβρωτικό μπετόν. Δεν επηρεάζει τα μέταλλα. Επαλείφεται με βούρτσα στην επιφάνεια και κατόπιν ξεπλένεται με άφθονο νερό. **Κατάλληλο για θαρέλες και αντλίες μεταφοράς μπετόν καθώς και στην τοιχοδομία.** Χρησιμοποιείται αυτούσιο και μέχρι 1: 10 με νερό, ανάλογα με την σκληρότητα και την παλαιότητα του μπετόν.

Powerful corrosive of concrete. It does not affect the metal parts. It can be spread with a brush on the surface and then rinse with plenty of water. **Suitable for tankers, pumps for concrete transport and wall-building constructions.** It is used both solid and in proportion of 1:10 in water, according to the hardness and the antiquity of the concrete.



# alc

## Ισχυρό αλκαλικό καθαριστικό Strong alkaline cleaner

CODE: 2.03.040 • TARIC CODE: 3402.39.90



Χαρτοκ. / Carton: 3 x 10 lit

Ισχυρό καθαριστικό χαμηλού αφρισμού κατάλληλο για σκληρούς και χρόνιους ρύπους. **Ιδανικό για καθαρισμό απορριμματοφόρων οχημάτων, κάδων σκουπιδιών, οχημάτων μεταφοράς ζώων κ.λ.π.** καθώς πέρα από τον καθαρισμό επιτυγχάνεται και βακτηριοκτονία. Χρησιμοποιείται αυτούσιο και μέχρι 1:10 αναλόγως του ρύπου.

Low foaming, strong cleaner suitable for tough and old dirt. **Ideal for the use of dust trucks, garbage's bins, vehicles for the transportation of animals, etc.** Use it solid and up to 1:10 according to the dirt.





# για υφασμάτινα μέρη: καθαριστικά

## fabric parts cleaners

TEST WITH EXTRACTION MACHINES	seat	moketa
Καθαριστικές ικανότητες Cleaning abilities	Καλές Good	Πολύ καλές Very good
Στίγματα - επικαθήσεις Spots - residues	Καθόλου None	Καθόλου None
Προστασία ίνας Fiber protection	Άριστη Excellent	Καλή Good
Στέγνωμα (ανοιχτές πόρτες) Drying (open doors)	Περίπου 30 λεπτά Approx. 30 min	Περίπου 1 ώρα Approx. 1 hour

Το **seat** το χρησιμοποιούμε σε υψηλής ποιότητας υφάσματα.

Το **moketa** σε υφάσματα όχι υψηλής τεχνολογίας αλλά με πολλή και μακροχρόνια βρωμιά. Τα προϊόντα στεγνώνουν σχετικά γρήγορα αλλά για γρηγορότερο στέγνωμα μπορούμε να χρησιμοποιήσουμε θερμοπομπό (σεσουάρ).

**Seat** is used for high quality fabrics.  
**Moketa** is used in low quality ones with long time dirt. Both products dry easily, however for quicker drying use a drying machine.

# seat

## Καθαριστικό υφασμάτων μερών

### Fabric parts cleaner

CODE: 2.02.100 • TARIC CODE: 3402.39.90



Χαρτοκ. / Carton:

3 x 10 lit

Χαρτοκ. / Carton:

10x550 ml

### ΥΨΗΛΗΣ ΤΕΧΝΟΛΟΓΙΑΣ, ΙΝΟΠΡΟΣΤΑΤΕΥΤΙΚΟ

**Ελεγχόμενου αφρισμού, για extraction μηχανές.** Τα δραστικά συστατικά του απομακρύνουν τη βρωμιά και τους λεκέδες χωρίς να αφήνουν σκιές ή να βλάπτουν τις ίνες του υφάσματος ενώ ξαναζωντανεύουν τα χρώματα Προϊόν ελεγχόμενου αφρισμού. Έχει πολύ γρήγορο στέγνωμα. Διαλύεται σε αναλογία 2 – 10% σε νερό.

### HIGH TECHNOLOGY, FIBER PROTECTIVE

**Controlled foaming, for extraction machines.** Its drastic elements remove dirt and stains without leaving marks or harming the fibers of the fabric, while they revive colors. Low foaming. Quick dry. It is diluted in proportion of 2-10% in water.



# moketa

## Ισχυρό καθαριστικό υφασμάτων μερών

### Fabric parts strong cleaner

CODE: 2.02.110 • TARIC CODE: 3402.39.90



Χαρτοκ. / Carton:

3 x 10 lit

### ΓΙΑ ΣΚΛΗΡΟΥΣ ΡΥΠΟΥΣ - FOR HARD DIRT

**Ελεγχόμενου αφρισμού, για extraction μηχανές.** Κύριο χαρακτηριστικό του η πολύ καλή εισδοχή στο βάθος της ίνας και η πολύ καλή καθαριστική του ικανότητα σε **ανθεκτικούς παλιούς ρύπους και σε μεγάλη γκάμα λεκέδων.** Προϊόν ελεγχόμενου αφρισμού. Διαλύεται σε αναλογία 2 – 10% σε νερό.

**Controlled foaming, for extraction machines.** Its basic characteristic is the excellent accession to the depth of the fiber and the excellent cleaning ability in **resistant old dirt, and a great range of stains.** Low foaming product. It is diluted in proportion of 2-10% in water.



# για υφασμάτινα μέρη: αδιαβροχοποιητής fabric parts waterproof



# cabrio

## Αδιαβροχοποιητής υφασμάτων Fabric waterproofing

CODE: 2.02.105 • TARIC CODE: 3402.39.90



Προϊόν κατάλληλο για αδιαβροχοποίηση υφασμάτων και άλλων υλικών. Αδιαβροχοποιεί τα υφασμάτινα μέρη, καθίσματα, μοκέτες κ.λπ και τα προστατεύει αποτρέποντας υγρασία, λεκέδες και ρύπους να εισέλθουν στις ίνες. Επίσης αδιαβροχοποιεί αποτελεσματικά τις κουκούλες των αυτοκινήτων cabrio. Ψεκάστε το αυτούσιο σε καθαρή επιφάνεια και αφήστε το να στεγνώσει.

Suitable products for the waterproofing of fabrics and other material. It waterproofs fabric parts, seats, carpets e.t.c and protects them preventing moisture, spots and dirt to enter the fibers. It also waterproofs effectively the calash of cabrio cars. Spray it genuine in a clean surface and let it dry.

Χαρτον. / Carton:	3 x 10 lit	Χαρτον. / Carton:	10x550 ml
-------------------	------------	-------------------	-----------





# για ζάντες: καθαριστικά

## rim cleaners



TEST	rimer	rim	inox	strong	rv
Απόδοση σε μαύρες μεταλλικές ζάντες Results in black metal rims	Καλή Good	Μέτρια Medium	Καλή Good	Καλή Good	Άριστη Excellent
Απόδοση σε ζάντες αλουμινίου Results in aluminium rims	Καλή Good	Καλή Good	Πολύ καλή Very good	Πολύ καλή Very good	Επιβλαβές Harmful
Απόδοση σε επινικλωμένες και επιχρωμιωμένες ζάντες Results in nickel and chromium rims	Καλή Good	Πολύ καλή Very good	Πολύ καλή Very good	Πολύ καλή Very good	Επιβλαβές Harmful
Υποβοήθηση με το χέρι Manual help	Μερικές φορές Sometimes	Μερικές φορές Sometimes	Μερικές φορές Sometimes	Όχι No	Όχι No
Αν στεγνώσει και δεν ξεπλυθεί καλά καφετιάζει το ελαστικό If dried and it is not wiped out properly leaves brown marks on the wheel	Όχι No	Ναι Yes	Ναι Yes	Ναι Yes	Όχι No
Επισημάνσεις Notes	Ουδμία None	Ουδμία None	Καυστικό Caustic	Καυστικό Caustic	Καυστικό Caustic
PH	Ήπιο αλκαλικό Soft alkaline	Ήπιο όξινο Soft acid	Ισχυρό όξινο Acid	Ισχυρό όξινο Acid	Ισχυρό αλκαλικό Alkaline

### ΧΡΗΣΙΜΕΣ ΠΛΗΡΟΦΟΡΙΕΣ

Αν ψάχνετε ένα υλικό για όλες τις ζάντες αυτό είναι το **rimer**. Δεν μπορεί όμως να έχει τέλεια απόδοση σε όλα τα είδη. Μερικές φορές θα χρειαστεί χειρωνακτική υποβοήθηση επειδή είναι ένα ήπιο καθαριστικό.

**Μεταλλικές (μαύρες) ζάντες:** εκτός από το **rimer**, χρησιμοποιούμε αλκαλικά προϊόντα π.χ. το **RV** (ισχυρό) ή όξινα ισχυρά π.χ. (**inox** και **strong**).

**Στις ζάντες αλουμινίου – επινικλωμένες – επιχρωμιωμένες τύπου ALCOA κλπ:** τα ισχυρά αλκαλικά κάνουν ανεπανόρθωτη ζημιά. Γι' αυτό χρησιμοποιούμε **rimer** ή καθαριστικά του όξινου φάσματος όπως **rim** (ήπιο), **inox** (μεσαίο), **strong** (ισχυρό).

### USEFUL INFORMATION

If you are looking for a product that is suitable for all rims then this is **rimer**. However, it cannot perform perfectly in all kinds. Some times you will need manual help since it is a soft cleaning product.

**Metal (black) rims:** further of **rimer** we can use alkaline products such as **RV** (heavy) or acid products such as **inox** (medium) or **strong** (heavy).

**Aluminum – chromium – nickel rims, e.g. ALCOA type:** alkaline product can cause irreversible damage. Further of **rimer** we can use the acid range e.g. **rim** (mild), **inox** (medium), **strong** (heavy).

**ΠΡΟΣΟΧΗ:** Τα τεστ σύγκρισης με άλλα προϊόντα θα πρέπει να γίνονται στην ίδια επιφάνεια (μισή - μισή) με τα προϊόντα του ανταγωνισμού.  
**ATTENTION:** The comparison tests to other competitive products should be conducted on the same surface split in half.

CODE: 2.02.041 • TARIC CODE: 3402.39.90



Χαρτοκ. / Carton: 3 x 10 lit



Χαρτοκ. / Carton: 10 x 500 ml

### ΕΞΑΝΘΡΑΚΩΤΙΚΟ - DECARBON

Ειδικά μελετημένο προϊόν που καθαρίζει τις ζάντες **διαλύοντας την καρβουνίλα των φρένων**. Ασφαλές για χρήση σε ζάντες αλουμινίου, σιδήρου και χρωμίου. Χρησιμοποιείται αυτούσιο.

#### ΠΡΟΣΟΧΗ!

Να μην χρησιμοποιείται σε ζάντες μοτοσυκλετών νέου τύπου. Για ζάντες μοτοσυκλετών νέου τύπου μπορείτε να χρησιμοποιήσετε το προϊόν **SOLVER** (σελ. 20)

Specially formulated product that cleans rims **removing the carbon from the brakes**. Safe for use in aluminum, iron and chromium rims. Use it solid.

**WARNING!** Not to be used on new type motorcycle rims. For new type motorcycle rims you may use the product **SOLVER** (page 20)



CODE: 2.02.040 • TARIC CODE: 3402.39.90



Χαρτοκ. / Carton: 3 x 10 lit



Χαρτοκ. / Carton: 10 x 550 ml

Ειδικά μελετημένο προϊόν που **καθαρίζει και γυαλίζει τις ζάντες**. Ασφαλές για χρήση σε ζάντες αλουμινίου, και χρωμίου. Παράλληλα προσφέρει εξαιρετική λάμψη. Χρησιμοποιείται αυτούσιο.

Specially formulated product that **cleans wheel rims and offers an excellent shine**, mostly to the chromium and nickel ones. It is used solid.



## Άλλα προϊόντα καθαρισμού και περιποίησης για ζάντες και τάσια Other cleaning products for rims



### Ζάντες σιδήρου - iron rims

**rv** σελ. 19 (αυτούσιο ή διαλυμένο σε αναλογία από 1:1 έως 1:10)  
page 19 (solid or diluted in proportion from 1:1 up to 1:10)

**active or super fast** σελ. 11 (διαλυμένο 5%)  
page 11 (diluted 5%)



**inox clean** Αλουμινίου, επιχρωμιωμένες, τάσια  
alluminium, chromium  
σελ. 22 (αυτούσιο ή διαλυμένο σε αναλογία από 1:1 έως 1:10)  
page 22 (solid or diluted in proportion from 1:1 up to 1:10)

**strong** σελ. 22 (αυτούσιο ή διαλυμένο σε αναλογία από 1:1 έως 1:10)  
page 22 (solid or diluted in proportion from 1:1 up to 1:10)



**stilvo** Για περιποίηση - Shining and protection  
σελ. 34 - page 34

# υγρά υποβοηθητικά νερού

water abetting liquids



## alas

**Αντικαθαλατικό**  
**Anti-sludge**

CODE: 2.04.010 • TARIC CODE: 3402.39.90



Χαρτοκ. / Carton: 3 x 10 lit

**ΚΑΘΑΡΙΣΜΟΣ ΣΕΡΠΑΝΤΙΝΩΝ - STREAMER CLEANING**

Καταπολεμά τις επικαθίσεις αλάτων που αναπτύσσονται στις σερπαντίνες των πλυστικών μηχανών και στα κλειστά κυκλώματα νερού. Κατάλληλο για καθαρισμό σερπαντίνας των μηχανημάτων ζεστού νερού υψηλής πίεσης. Δεν επηρεάζει τα μέταλλα. Χρησιμοποιείται αυτούσιο σε διαδικασία κυκλώματος.

Fights against salt residues in the coils and closed water circuits. It does not affect metal parts. Use it solid in closed circuit procedure.



CHOOSE LANGUAGE

## anti

**Αποσκληρυντικό νερού**  
**Water softener**

CODE: 2.04.020 • TARIC CODE: 3402.39.90



Χαρτοκ. / Carton: 3 x 10 lit

Αποτρέπει τις επικαθίσεις αλάτων στις σερπαντίνες των πλυστικών μηχανημάτων και στα κλειστά κυκλώματα νερού. Χρησιμοποιείται στα ειδικά δοχεία αποσκληρυντικού, των μηχανών υψηλής πίεσης. Δεν προσβάλλει τα μέταλλα.

Discourages salt residues on the coils of the cleaning machines and closed water circuits. It is placed in the special calgon boxes of the high-pressure machines. Does not affect metals.



CHOOSE LANGUAGE



# αποτρεπτικά αποικιών βακτηρίων anti-bacterial



## antimic

### Αποτρεπτικό βακτηριακών συγκεντρώσεων Bacteria concentration deterrent

CODE: 2.03.060 • TARIC CODE: 3402.39.90



Χαρτοκ. / Carton: 2 x 10 lit

Το antimic αποτρέπει την επικαθήση βακτηρίων. Χρησιμοποιείται μετά τον καθαρισμό και προσφέρει καθαρό και υγιεινό περιβάλλον. Κατάλληλο για ψεκασμό σε φίλτρα και αεραγωγούς air condtition. Είναι αναμιξιμο σε νερό και αλκοόλη. Συνδυάζεται καλά με μη ιονικούς, αμφοτερικούς και κατιονικούς διαβρέκτες αλλά όχι με ανιονικούς και σάπωνες (αν και σε παρόμοιους συνδυασμούς θα χρειαστεί περισσότερη ποσότητα προϊόντος).

Antimic discourages the creation of bacteria. It is used after cleaning and offers a clean and healthy environment. Suitable for spraing into aircondition filters and pipes. It can be mixtured with water and alcohol. It can be well combined with non ionic amphoteric and cationic surface activity but not with anionic. (Even if in similar combinations it will be used a better amount of the product).



## after clean

### Για μετά τον εσωτερικό καθαρισμό αποτρέπει επικαθήση μυκήτων After internal cleaning discourages fungus deposits

CODE: 2.03.061 • TARIC CODE: 3402.39.90



Χαρτοκ. / Carton: 4 x 5 lit



Χαρτοκ. / Carton: 10 x 550 ml

Κατάλληλο για αποτροπή επικαθήσεων αποικιών μυκήτων. Προσδίδει ένα φρέσκο αντιμικροβιακό εσωτερικό περιβάλλον στο αυτοκίνητο, με άρωμα που διαρκεί. Χρήση μετά τον καθαρισμό.

Suitable for the prevention of fungal colonies. Provides a fresh, antimicrobial indoor environment in the car, with a long lasting fragrance. It is used after cleaning.



## helmet

### Εσωτερικός καθαρισμός κράνους Interior helmet cleaner

CODE: 2.02.115 • TARIC CODE: 3402.39.90



Χαρτοκ. / Carton: 10 x 550 ml

Καθαρίζει την εσωτερική πλευρά του κράνους και αποτρέπει τον σχηματισμό μικροβιακών αποικιών και καταλοίπων ιδρώτα.

It cleans up the interior of the helmet and discourages the creation of bacteria colonies and sweat residues.



# καθαριστικό αδραχτιών spindle cleaner



## V100

### Καθαριστικό αδραχτιών βαμβakoσυλλεκτικών μηχανών Cleaner of spindles from cotton gin machines

CODE: 2.40.100 • TARIC CODE: 3402.39.90



Χαρτοκ. / Carton:

2 x 10 lit



Καθαρίζει τα αδράχτια των βαμβakoσυλλεκτικών μηχανών ώστε κατά τη συλλογή βαμβακιού να μην στομώνουν και δυσκολεύουν την συλλογή.

Δοσολογία: από 1 - 5% στο ειδικό δοχείο νερού της βαμβakoσυλλεκτικής μηχανής.

It cleans spindles so as during collection they are not stuffed which will make the collection hard.

Dosage : 1 - 5 % inside water's pot

# **self service car wash**





# m-manic super self Αρωματισμένη σκόνη καθαρισμού Perfumed cleaning powder

CODE: **2.00.003** • TARIC CODE: **3402.39.90**



self service  
car wash  
AROMA

Σάκος / sack:	<b>20 kgr</b>	Παλέτα / Pallet:	<b>36 sacks</b>
---------------	---------------	------------------	-----------------

Εξαιρετικά αρωματισμένη, υψηλής micro-technology σκόνη κατάλληλη για τα μηχανήματα self-service πλυντηρίων αυτοκινήτων με ειδική χοάνη τροφοδοσίας και αναδευτήρα. **ΠΡΟΣΦΕΡΕΙ:** Γρήγορη απομάκρυνση των ρύπων. Ασφαλής η χρήση του σε κάθε επιφάνεια του αυτοκινήτου. **ΟΔΗΓΙΕΣ ΧΡΗΣΗΣ:** Ρίχνετε τη σκόνη στη χοάνη τροφοδοσίας και ρυθμίζετε σύμφωνα με τις οδηγίες του κατασκευαστή του μηχανήματος. Συνήθης δοσολογία είναι τα 15-25 gr/min. Διαλύεται εύκολα σε κρύο νερό αλλά διάλυση του σε ζεστό νερό μεταξύ 45-55°C έχει ως αποτέλεσμα γρηγορότερη και καλύτερη απομάκρυνση ρύπων. Για χειρονακτική χρήση σε δοχείο ψεκασμού προ-διαλύστε 1% για αυτοκίνητα και 2-5% για φορτηγά και ψεκάστε στην επιφάνεια. Κατόπιν ξεπλύνετε με άφθονο νερό.

Highly perfumed micro-technology powder suitable for self-service car wash stations with special feeding funnel and stirrer. **OFFERS:** Quick dirt removal. Use it safely on any surface of the car. **INSTRUCTIONS FOR USE:** Drop the powder into the special feeding funnel and adjust the dosage according to the manufacturer's instructions. Typical dosages are 15-25 gr/min. Powder is dissolved easily in cold water but dissolving it in hot water between 45-55°C results in faster and better removal of dirt. Manually use a spray pot, pre-mix 1% for cars and 2-5% for trucks and spray on the surface. Then rinse with plenty of water.



# m-manic my blue Αρωματισμένη σκόνη καθαρισμού Perfumed cleaning powder

CODE: **2.00.002** • TARIC CODE: **3402.39.90**



self service  
car wash  
AROMA

Σάκος / sack:	<b>20 kgr</b>	Παλέτα / Pallet:	<b>36 sacks</b>
---------------	---------------	------------------	-----------------

Εξαιρετικά αρωματισμένη, υψηλής micro-technology σκόνη κατάλληλη για τα μηχανήματα self-service πλυντηρίων αυτοκινήτων με ειδική χοάνη τροφοδοσίας και αναδευτήρα. **ΠΡΟΣΦΕΡΕΙ:** Γρήγορη απομάκρυνση των ρύπων. Ασφαλής η χρήση του σε κάθε επιφάνεια του αυτοκινήτου. **ΟΔΗΓΙΕΣ ΧΡΗΣΗΣ:** Ρίχνετε τη σκόνη στη χοάνη τροφοδοσίας και ρυθμίζετε σύμφωνα με τις οδηγίες του κατασκευαστή του μηχανήματος. Συνήθης δοσολογία είναι τα 15-25 gr/min. Διαλύεται εύκολα σε κρύο νερό αλλά διάλυση του σε ζεστό νερό μεταξύ 45-55°C έχει ως αποτέλεσμα γρηγορότερη και καλύτερη απομάκρυνση ρύπων. Για χειρονακτική χρήση σε δοχείο ψεκασμού προ-διαλύστε 1% για αυτοκίνητα και 2-5% για φορτηγά και ψεκάστε στην επιφάνεια. Κατόπιν ξεπλύνετε με άφθονο νερό.

Highly perfumed micro-technology powder suitable for self-service car wash stations with special feeding funnel and stirrer. **OFFERS:** Quick dirt removal. Use it safely on any surface of the car. **INSTRUCTIONS FOR USE:** Drop the powder into the special feeding funnel and adjust the dosage according to the manufacturer's instructions. Typical dosages are 15-25 gr/min. Powder is dissolved easily in cold water but dissolving it in hot water between 45-55°C results in faster and better removal of dirt. Manually use a spray pot, pre-mix 1% for cars and 2-5% for trucks and spray on the surface. Then rinse with plenty of water.



# afroskoni

Σκόνη αφρού  
Foam powder

CODE: **2.00.005** • TARIC CODE: **3402.39.90**



self service  
car wash  
AROMA

Σάκος / sack:	<b>20 kgr</b>	Παλέτα / Pallet:	<b>36 sacks</b>
---------------	---------------	------------------	-----------------

Micro-technology σκόνη πλυσίματος αυτοκινήτων υψηλού αφρισμού. Κατάλληλη για επαγγελματικά πλυντήρια αυτοκινήτων αλλά και για πλυντήρια self service. **ΠΡΟΣΦΕΡΕΙ:** Υψηλό αφρισμό, τέλειο καθαρίσμα χωρίς επαφή, γυάλισμα επιφανειών. **ΟΔΗΓΙΕΣ ΧΡΗΣΗΣ:** Ρίχνετε τη σκόνη στην χοάνη τροφοδοσίας του μηχανήματος και ρυθμίζετε σύμφωνα με τις οδηγίες του κατασκευαστή του μηχανήματος (συνήθης δοσολογία είναι 15 - 25 g / min).

Micro - technology high foam car wash powder. Suitable for both professional and self-service car wash. **OFFERS:** High foaming, perfect non-contact cleaning, surface polishing. **INSTRUCTIONS FOR USE:** Pour the powder into the feed hopper of the machine and adjust it according to the machine's manufacturer (the usual dosage is 15 - 25 g / min.)

TEST	super self	my blue	afroskoni
Διαλυτότητα Solubility	Πολύ καλή Very good	Καλή Good	Πολύ καλή Very good
Απόδοση καθαρισμού χωρίς τρίψιμο Results in cleaning without scrubbing	90%	70%	80%
Στίγματα μετά το πλύσιμο και πριν το στέγνωμα Spots after cleaning and before wiping out	Ελάχιστα Minimum	Μέτρια Average	Ελάχιστα Minimum
Απόδοση σε σκληρά νερά Results in hard waters	Άριστη Excellent	Καλή Good	Άριστη Excellent
Υποβοήθηση με το χέρι Manual help	10%	30%	20%
Αφρισμός Foaming	Ελάχιστος Minimum	Ελάχιστος Minimum	Έντονος Intense

TEST	active	superfast lepto (superfast)
Απόδοση καθαρισμού χωρίς τρίψιμο Results in cleaning without scrubbing	80%	80%
Στίγματα μετά το πλύσιμο και πριν το στέγνωμα Spots after cleaning and before wiping out	Ελάχιστα Minimum	Ελάχιστα Minimum
Απόδοση σε σκληρά νερά Results in hard waters	Καλή Good	Καλή Good
Επισημάνσεις Risk marks	Ουδεμία None	Καυστικό Caustic

# active

## Αρωματισμένος ενεργός αφρός - καθαριστικός Perfumed active foam - excellent cleaning abilities

CODE: 2.01.050

TARIC CODE: 3402.39.90



Δοχείο / Pot: 20 lit

Ένα διογκωτικά αφρίζον προϊόν, με υλικά υψηλής βιοαποικοδομησιμότητας, όπου ο ενεργός αφρός του επικαλύπτει πλήρως την επιφάνεια. Χρησιμοποιείται στα καθαριστικά πλυντήρια self service σύμφωνα με τις οδηγίες του κατασκευαστή

It is a product with **high biodegradability materials** of high foaming that covers the surface of a car. It is used in self service car wash machines, according to manufacturer's instructions.



# superfast

## Παχύρευστο καθαριστικό για δύσκολους ρύπους High viscosity cleaner for hard dirt

CODE: 2.01.002 • TARIC CODE: 3402.39.90



Δοχείο / Pot: 20 lit

Ένα διογκωτικά αφρίζον προϊόν για δύσκολους ρύπους. Δοσολογία: 1 - 5 % σε νερό.

A high foaming product for hard dirt.  
Dosage: 1 - 5 % in water.



# lepto (superfast)

## Λεπτόρευστο καθαριστικό για δύσκολους ρύπους Low viscosity cleaner for hard dirt

CODE: 2.01.003 • TARIC CODE: 3402.39.90



Δοχείο / Pot: 20 lit

Ένα διογκωτικά αφρίζον προϊόν για δύσκολους ρύπους. Δοσολογία: 1 - 5 % σε νερό.

A high foaming product for hard dirt.  
Dosage: 1 - 5 % in water.





**self  
car  
AROMA**

# rinse

**Αρωματισμένο στεγνωτικό - γυαλιστικό κερί**  
**Perfumed drying - shining wax**

CODE: 2.01.060 • TARIC CODE: 3405.30.00

Ειδικά σχεδιασμένο υδρόφοβο προϊόν για να στεγνώνει και να γυαλίζει το αυτοκίνητο χωρίς να δημιουργεί θολότητα στα τζάμια. Μπορεί να χρησιμοποιηθεί τόσο στις αυτόματες βούρτσες όσο και χειρωνακτικά με ένα δοχείο ψεκασμού. Διαλύεται από 0,5 – 1,5% σε νερό.

It is a specially designed hydrophobic product, which dries and shines the car. It does not cause dulling in the glasses. It can be used both in automatic brushes, or manually with a spraying pot. It is diluted 0,5 – 1.5% in water



# lupax

**Αρωματισμένο στεγνωτικό - γυαλιστικό κερί**  
**Perfumed drying and polishing wax**

CODE: 2.01.061 • TARIC CODE: 3405.30.00

Ειδικά σχεδιασμένο προϊόν για στέγνωμα του αυτοκινήτου και γυάλισμα. Διαλύεται από 1-3 % σε νερό. 1. Ψεκάζουμε με το ειδικό πρόγραμμα κεριού που έχουν οι αυτόματες βούρτσες ή 2. το ψεκάζουμε χειρωνακτικά με ψεκαστήρα. Κατόπιν το περνάμε από αέρα ή σκουπίζουμε τις στάλες νερού που έχουν απομείνει.

Specially developed product for drying and polishing a car. Diluted from 1-3 % in water. 1. Spray using the special wax program that automatic brushes have or 2. using a manual hand sprayer. Then we rinse out with high pressure air or wipe out the water drops that still remain on car.



# moketa

**Αρωματισμένο ισχυρό καθαριστικό υφασμάτων μερών**  
**Perfumed fabric parts strong cleaner**

CODE: 2.02.110 • TARIC CODE: 3402.20.90

<p>Χαρτοκ. / Carton: <b>3 x 10 lit</b></p>

**ΓΙΑ ΣΚΛΗΡΟΥΣ ΡΥΠΟΥΣ - FOR HARD DIRT**

Ελεγχόμενου αφρισμού, για extraction μηχανές. Κύριο χαρακτηριστικό του η πολύ καλή εισδοχή στο βάθος της ίνας και η πολύ καλή καθαριστική του ικανότητα σε ανθεκτικούς παλιούς ρύπους και σε μεγάλη γκάμα λεκέδων. Προϊόν ελεγχόμενου αφρισμού. Διαλύεται σε αναλογία 2 – 10% σε νερό.

Controlled foaming, for extraction machines. Its basic characteristic is the excellent accession to the depth of the fiber and the excellent cleaning ability in resistant old dirt, and a great range of stains. Low foaming product. It is diluted in proportion of 2-10% in water.





**service**  
**car wash**  
**AROMA**



## after clean

**Για μετά τον εσωτερικό καθαρισμό αποτρέπει επικαθήση μυκήτων**  
**After internal cleaning discourages fungus deposits**

CODE: 2.03.061 • TARIC CODE: 3402.39.90

**self service**  
**car wash**  
**AROMA**



Χαρτοκ. / Carton: 4 x 5 lit

Κατάλληλο για αποτροπή επικαθήσεων αποικιών μυκήτων. Προσδίδει ένα φρέσκο αντιμικροβιακό εσωτερικό περιβάλλον στο αυτοκίνητο, με άρωμα που διαρκεί. Χρήση μετά τον καθαρισμό.

Suitable for the prevention of fungal colonies. Provides a fresh, antimicrobial indoor environment in the car, with a long lasting fragrance. It is used after cleaning.



## pitsil red concentrated

**Αρωματισμένο υγρό πιτσιλίσθρας - απεντομοτικό**  
**Perfumed windscreen cleaner - insect removal**

CODE: 2.06.041 • TARIC CODE: 3402.20.20

**self service**  
**car wash**  
**AROMA**



Χαρτοκ. / Carton: 4x5 lit

**ΣΥΜΠΥΚΝΩΜΕΝΟ 1:100 • ΧΡΗΣΗ: ΤΟΥΣ ΚΑΛΟΚΑΙΡΙΝΟΥΣ ΜΗΝΕΣ**

Κατάλληλο για τους καλοκαιρινούς μήνες. Απομακρύνει αποτελεσματικά έντομα και περιπτώματα πουλιών από το παρμπριζ χαρίζοντας τέλεια ορατότητα. Δεν επηρεάζει το χρώμα. Επίσης αποτρέπει την επικαθήση αλάτων στο σύστημα ρίψης του υγρού. Για χρήση σε μηχανές Self Service Car Wash. Διαλύεται σε νερό, σε αναλογία 1:100.

**CONCENTRATED 1:100 • USE: SUMMER MONTHS**

Suitable for use in summer time. It cleans up the windscreen from insects or fees, offering a great visibility. Does not affect colour. Also discourages salt residues in the throwing water system. To be used in Self Service Car Wash machines. Dilute 1:100 in water.



## auto fresh concentrated

**Αρώματα χώρου - αποσμητικά**  
**Air fresheners**

CODE: 3.01.050 • TARIC CODE: 3307.90.00

**self service**  
**car wash**  
**AROMA**



Χαρτοκ. / Carton: 16x1 lit

**ΣΥΜΠΥΚΝΩΜΕΝΟ 1:10**

Διατίθεται σε 8 διαφορετικά αρώματα: φύση, καρύδα, φράουλα, βατόμουρο, κανέλλα, μεσόγειος, anti-smoke, mosquito.

**CONCENTRATED 1:10**

Available in 8 different perfumes: nature, coco, strawberry, raspberry, cinnamon, mediterranean, anti-smoke, mosquito.





## Συμπυκνωμένο / concentrate



IBC TANK 1.000 LIT



Βαρέλι / Barel: 210 Lit



Παλέτα / Pallet: 32 x 20 Lit



Pallet boxes & IBC tanks in container

**κεριά**  
**γυαλιστικά**  
**συντηρητικά**  
**waxes - shiners - preservers**





**stilvo**

**Στιλβωτικό ζαντών**  
**Rim shiner**

CODE: 2.05.040 • TARIC CODE: 3405.30.00



Ειδικό προϊόν για την στίλβωση – προστασία και γυάλισμα των ζαντών με επινικέλωση - επιχρωμίωση και αλουμινίου.

Special product for the shining-protection of nickeled-chromium and aluminum rims.



# polish wax

Υγρό κερί  
Liquid wax

CODE: 2.05.030 • TARIC CODE: 3405.30.00



Χαρτοκ. / Carton: 8x1 lit

Χαρτοκ. / Carton: 10x400 ml

Χαρτοκ. / Carton: 10x500 ml

ΓΥΑΛΙΣΤΙΚΟ, ΠΡΟΣΤΑΤΕΥΤΙΚΟ, ΑΝΑΝΕΩΤΙΚΟ ΧΡΩΜΑΤΟΣ

Κατάλληλο για γυάλισμα και φινιρίσμα του χρώματος του αυτοκινήτου. Προστατεύει το χρώμα από την ηλιακή ακτινοβολία. Ανανεώνει τα παλιά χρώματα. Επαλείφεται με ελαφρές κινήσεις περιμένετε να στεγνώσει και τρίψτε ελαφρά με απορροφητικό πανί την επιφάνεια. Σε περίπτωση εργασίας με τριβείο, βάλτε αρκετή αλοιφή μέχρι να υγρανθεί καλά η γούνα και τρίψτε με περίπου 1500-2500 στροφές.

FINISH RESTORER

Suitable for the shining and paint finishing on a car. It protects the color from solar radiation. Restores old colors. Spread with soft moves, let it dry and scrub softly with an absorbent cloth. In case of working in bearing moisten with the wax for a while and scrub using approx 1500 - 2500 rpm.



# coverage wax

Προστατευτικό κερί  
Protective wax

CODE: 2.05.031 • TARIC CODE: 3405.30.00



Χαρτοκ. / Carton: 4x1 Kgr

Χαρτοκ. / Carton: 16x200 gr

ΓΙΑ ΜΙΚΡΟΓΡΑΤΖΟΥΝΙΕΣ - ΛΕΚΕΔΕΣ ΧΡΩΜΑΤΟΣ

Προϊόν κατάλληλο για καθαρισμό λεκέδων χρώματος, επικάλυψη μικρογρατζουνιών και περιποίηση χρώματος. Επαλείφεται με ελαφρές κινήσεις περιμένετε να στεγνώσει και τρίψτε ελαφρά με απορροφητικό πανί την επιφάνεια. Σε περίπτωση εργασίας με τριβείο, βάλτε αρκετή κρέμα μέχρι να υγρανθεί καλά η γούνα και τρίψτε με περίπου 1500-2500 στροφές ανά λεπτό.

SCRATCH & SWIRL REMOVER

The product is suitable for removing faded color spots off a car's surface; minor scratches and protection of the color. Spread slowly, wait until it dries and then scrub softly with absorbent cloth the surface. In case of working in bearing moisten with the wax for a while and scrub using approx 1500 - 2500 rpm.



# abrasive

Τριβικός παράγων με κερί  
Wax abrasive agent

CODE: 2.05.032 • TARIC CODE: 3405.30.00



Χαρτοκ. / Carton: 4x1 Kgr

Ειδικός τριβικός παράγοντας για επαγγελματική επεξεργασία λεκέδων χρώματος και καταλοίπων βαφής.

Special wax abrasive agent for color stains removal and paint residues. Professional use.





# γυαλιστικά πλαστικών - μετάλλων

## plastic - metal shiners



# day-fu

## Σιλικονούχο γυαλιστικό ταμπλό

### Silicon dashboard shiner

CODE: 2.05.020 • TARIC CODE: 3405.30.00



Χαρτοκ. / Carton: 4x5 lit

Χαρτοκ. / Carton:

9 x 750 ml

Χαρτοκ. / Carton: 12x400 ml

classic και σε 7 υπέροχα  
αρώματα  
classic and 7 exquisite  
aromas:

- coconut
- lemon
- mediterranean
- rose
- strawberry
- vanilla
- tsichla



Άριστο προϊόν για επαγγελματική χρήση. Η επαγγελματική συσκευασία ψεκάζεται με την ειδική φιάλη ψεκασμού πεπιεσμένου αέρα (5 bar) αλουμινίου στο ταμπλό. Επίσης μπορεί να γίνει επάλειψη χειρωνακτικά με σφουγγαράκι. Έχει αντηλιακές και αντιστατικές ιδιότητες. Χαρίζει ένα υπέροχο άρωμα στο εσωτερικό του αυτοκινήτου. Διατίθεται και σε συσκευασία σπρέι.

Excellent product for professional use. Professional package is sprayed with the special aluminum spraying pot of pressurized air (5 bar) on the dashboard. Also can be used spreaded with a sponge. It has sun protective and antistatic abilities. It offers a superb perfume to the inner parts of the car. Available in a spray format.

# Iaka

## Γυαλιστικό μηχανών

### Machine polisher

CODE: 2.05.001 • TARIC CODE: 3405.30.00



Χαρτοκ. / Carton:

4 x 5 lit

Γυαλίζει τα μεταλλικά και πλαστικά μέρη της μηχανής.

Polishes the metallic and plastic parts of the machine.





# γαλακτώματα - γυαλιστικά για ταμπλό - δέρματα - πλαστικά emulsions - polishers for dashboards - plastics - leather



## emulsion

## Γαλάκτωμα περιποίησης πλαστικών και δερμάτων Protective emulsion for plastics and leathers

CODE: 2.05.010 • TARIC CODE: 3405.30.00



Χαρτοκ. / Carton: 4 x 5 lit



Χαρτοκ. / Carton: 12x180 ml

### ΑΝΤΙΗΛΙΑΚΗ ΠΡΟΣΤΑΣΙΑ - SUNBLOCK PROTECTION

Το προϊόν διεισδύει στο εσωτερικό των δερμάτων και των πλαστικών, τα κρατά ενυδατωμένα και τα συντηρεί, προστατεύοντας τα ταυτόχρονα από την ηλιακή ακτινοβολία. Προστατεύει και αποτρέπει τα σκασίματα, ενώ δεν αφήνει λιπαρά κατάλοιπα. Έχει ανιστατικές ιδιότητες και διακριτικό άρωμα.

The product penetrates in plastic and metal parts, keeps them moisturized and preserves and at the same time protects them from sun radiation. Protects from splits, but does not leave greasy residues. Has anti-static abilities and discreet perfume.



CHOOSE LANGUAGE

## leather

## Γαλάκτωμα γυαλιστικό δερματίνων ειδών Shining emulsion of leather parts

CODE: 2.05.011 • TARIC CODE: 3405.30.00



Χαρτοκ. / Carton: 4 x 5 lit



Χαρτοκ. / Carton: 12x180 ml

### ΑΝΤΙΗΛΙΑΚΗ ΠΡΟΣΤΑΣΙΑ - SUNBLOCK PROTECTION

Γαλάκτωμα που γυαλίζει και περιποιείται τα δερμάτινα μέρη του αυτοκινήτου.

Emulsion that shines and protects of the leather parts of the car.



CHOOSE LANGUAGE

# για ελαστικά: συντηρητικά - μαυριστικά - γυαλιστικά tyre preservers - blackeners - shiners



## crust

## Υδρόφοβη γυαλιστική κρούστα ελαστικών Hydrophobic shining rubber crust

CODE: 2.02.121 • TARIC CODE: 3405.30.00



Χαρτοκ. / Carton: 4 x 5 lit

Το προϊόν δημιουργεί μια κρούστα υδρόφοβης γυαλάδας στο ελαστικό του αυτοκινήτου με αποτέλεσμα να γυαλίζει ακόμη και το βρεγμένο λάστιχο. Ενώ όταν στεγνώσει η υδροφοβία διαρκεί για αρκετό καιρό. Η επάλειψη γίνεται με πινέλο ή με σφουγγάρι. Ενδεικνύεται ιδιαίτερος για αντιπροσωπίες και για αυτοκίνητα στη βιτρίνα.

This product creates a hydrophobic shining crust on the wheels of the car resulting in a shining effect even on a wet tire. When it dries the hydrophobia lasts for a long time.

Spread with a brush or a sponge.  
Especially suitable for cars in show rooms.



## black polish

## black mat

CODE: 2.02.120 • TARIC CODE: 3405.30.00

CODE: 2.02.119 • TARIC CODE: 3405.30.00



### Γυαλιστικό υδατοδιαλυτό

Γυαλίζει έντονα τα ελαστικά, πλαστικά, μέταλλα, ξύλα. Ψεκάζετε αυτούσιο αλλά και με διάλυση από 1:1 μέχρι 1:5 με νερό.

### Shiner (water soluble)

It shines strongly tires, plastics, metal, and wood. Spray solid and diluted from 1:1 up to 1:5 in water.



Χαρτοκ. / Carton: 2 x 10 lit

### Μαυριστικό ελαστικών

Υδατοδιαλυτό προϊόν που μαυρίζει το ελαστικό μετά το πλύσιμο. Ψεκάζετε αυτούσιο ή με αραιωση σε νερό μέχρι 1:3.

### Tire blackening

Water soluble product that blackens the tire after washing. Spray solid or diluted in water up to 1:3.



Χαρτοκ. / Carton: 2 x 10 lit



TEST	roda	crust	black mat	black polish
Απόδοση συντήρησης και προστασίας ελαστικού (από ήλιο κ.λπ.) Results in preserving and protecting wheels (from sol e.t.c.)	Άριστη Excellent	Μέτρια Medium	Μέτρια Medium	Μέτρια Medium
Απόδοση μαυρίσματος Results in blackening	Άριστη Excellent	Πολύ καλή Very good	Πολύ καλή Very good	Πολύ καλή Very good
Απόδοση γυαλίσματος Results in shining	Καλή Good	Άριστη Excellent	Μέτρια Medium	Πολύ καλή Very good
Δουλεύει σε βρεγμένο λάστιχο It works in wet wheel	Μέτρια Medium	Άριστα Excellent	Μέτρια Medium	Πολύ καλά Very good
Επισημάνσεις Notes	Ουδεμία None	Επιβλαβές Harmful	Ουδεμία None	Ουδεμία None

**ΠΡΟΣΟΧΗ:** Τα τεστ σύγκρισης με άλλα προϊόντα θα πρέπει να γίνονται στην ίδια επιφάνεια (μισή - μισή) με τα προϊόντα του ανταγωνισμού.  
**ATTENTION:** The comparison tests to other competitive products should be conducted on the same surface split in half.

# roda

## Πολυγαλάκτωμα Multi - emulsion

CODE: 2.02.045 • TARIC CODE: 3405.30.00



Πολυγαλάκτωμα που γυαλίζει και συντηρεί τέλεια. Κατάλληλο για:

- Ελαστικά
- Πλαστικά
- Δέρματα
- Μέταλλα
- Ανοξειδωτά
- Ξύλα

Multi - emulsion that shines and maintains perfectly. Suitable for:

- Elastics
- Plastic
- Leather
- Metals
- Inox
- Wood

**πολυγαλάκτωμα  
multi-emulsion  
διαλύεται σε νερό  
dilutes in water  
1:1 - 1:3**

Για καλύτερα αποτελέσματα συστήνεται να χρησιμοποιείται αυτούσιο.

For best results use it solid.



Χαρτοκ. / Carton: 2 x 10 lit

Χαρτοκ. / Carton: 10x550 ml



# fat polish

**Υδατοδιαλυτό παχύρευστο γυαλιστικό**  
**Water soluble thick polisher**

CODE: 2.02.122 • TARIC CODE: 3405.30.00

Παχύρευστο, υδατοδιαλυτό υγρό. Γυαλίζει ελαστικά, πλαστικά, μέταλλα, ξύλο.

Χρησιμοποιείται αυτούσιο ή διαλυμένο σε νερό (από 1:1 μέχρι 1:5).

Thick, water soluble liquid. It polishes rubber, plastic, metal, wood.

Use it solid or diluted in water (from 1:1 up to 1:5).



Χαρτόκ. / Carton: **2 x 10 lit**

**παχύρευστο γυαλιστικό**  
**thick polisher**  
**διαλύεται σε νερό**  
**dilutes in water**  
**1:1 - 1:5**



Χαρτόκ. / Carton: **8 x 1 lit**

Χαρτόκ. / Carton: **16 x 1 lit**



**εξειδικευμένα είδη  
συνεργείων  
special workshop chemicals**



## lava stone

**Καθαριστικό χεριών με ελαφρόπετρα**  
Hand cleaner with pumice

CODE: 2.40.012 • TARIC CODE: 3402.39.90



**Με τριβικό παράγοντα (ελαφρόπετρα).**

Ειδική πάστα καθαρισμού χεριών από δύσκολους ρύπους όπως λάδια, γράσα, καρβουνιά κ.λπ. Ένα απαραίτητο καθαριστικό για αυτούς που εργάζονται σε συνεργεία και βαριά βιομηχανία.

**With rubbing agent (pumice)**

Special hand cleansing paste of difficult contaminants such as oils, grease, charcoal, etc. An essential cleaner for those who work in garages and heavy industry.



## voulcanizater

**Πάστα μονταρίσματος ελαστικών**  
Montage paste for tyres

CODE: 2.40.015 • TARIC CODE: 3402.39.90

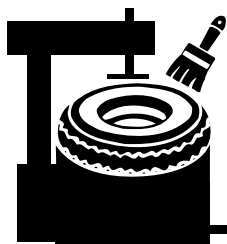

Η πάστα χρησιμοποιείται κατά το **μοντάρισμα των ελαστικών** προκειμένου να μην έχουμε γδαρσίματα και φθορές στη ζάντα και στο ελαστικό. Με την σωστή χρήση επιτυγχάνουμε τέλεια εφαρμογή, αποτρέποντας θύλακες υγρασίας και βρωμιάς μεταξύ ελαστικού και ζάντας.

It is a paste used in vulcanizers during **montage of the tyres** to the rims in order to avoid scratches and damages. It acts against humidity. It discourages creation of pockets containing humidity and dirt between rubbers and rims.





# clean part

Καθαριστικό ανταλλακτικών  
Spare part cleaner

CODE: 2.40.020 • TARIC CODE: 3402.39.90

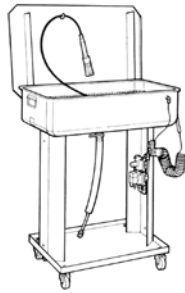

Δοχείο / Pot: 20 lit

Το προϊόν διαλύει τα λάδια και τα γράσα και καθαρίζει αποτελεσματικά τα ανταλλακτικά και τα αποσυναρμολογημένα μέρη της μηχανής. Χρησιμοποιείται αυτούσιο στα συνεργεία, τόσο χειρωνακτικά όσο και από τις ειδικές μηχανές (θούπες) καθαρισμού ανταλλακτικών.

Clean part is a specially designed product to dilute oils and grease and to clean perfectly spare parts and the disassembled parts of an engine. Use it solid, both manual or in cleaning machines of spare parts.



# bio-clean part

Υδατοδιαλυτό καθαριστικό ανταλλακτικών  
Water base spare part cleaner

CODE: 2.40.021 • TARIC CODE: 3402.39.90

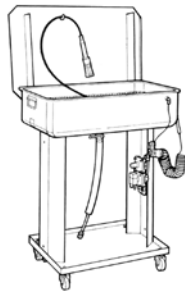

Δοχείο / Pot: 20 lit

Καθαριστικό απολαδωτικό ανταλλακτικών, υψηλής βιοαποικοδομησιμότητας. Δρα με τη φιλοσοφία γαλακτοματοποίησης του ρύπου.

Διαλύεται με νερό σε αναλογία από 1:5 έως 1:10.

Cleaner and oil remover of high biodegradability for spare parts. It acts by emulsifying the dirt.

Dilute it with water in proportion 1:5 to 1:10.



# decarbon

Καθαριστικό καρμπυρατέρ με εμβάπτιση  
Carburetor dive cleaning

CODE: 2.40.030 • TARIC CODE: 3402.39.90



Δοχείο / Pot: 12,5 lit (15 Kgr)

Το προϊόν καθαρίζει κυρίως με εμβάπτιση τα αποσυναρμολογημένα καρμπυρατέρ και τα εξανθρακώματα από έμβολα και βαλβίδες. Καθαρίζει με ασφάλεια τα μέταλλα, δεν προσβάλλει την ανοδείωση, και ταυτόχρονα γυαλίζει τις επιφάνειες.

Σε εμβάπτιση : Για καρμπυρατέρ... 10 – 15 λεπτά

Για καπάκια – έμβολα – μπεκ – βαλβίδες κ.λ.π.... 2 – 6 ώρες.

Decarbon is a specially designed product to clean through diving the disassembled carburetors and decarbonised parts from pistons and valves. The greater advantage of the product is not only the excellent cleaning it offers against hard dirt but also the shine it offers to metal parts and specially aluminium and aluminium amalgams. It is safe to use on aluminium, magnesium, iron, cadmium, and generally on all metals. The object to be cleaned should be fully dived into the liquid. Leave the product to act: For carburetors 10-15 minutes. For decarbonised parts in engines – lids – pistons – gas jets – valves etc. 2-6 hours.



# absorbent

Απορροφητικό λαδιών και υγρών  
Oils and liquids absorbent

CODE: 2.03.051 • TARIC CODE: 2508.40.00



Σάκος / Sack: 20 kgr

Εξαιρετικής ποιότητας αδρανές απορροφητικό προϊόν από θερμικά ενεργοποιημένο ατταπουλιγίτη. Κατάλληλο για απορρόφηση λαδιών, οξέων και άλλων υγρών από δάπεδα συνεργείων.

Outstanding quality inert absorbent product, made from heat treated attapulgit. Suitable for absorbing oils, acids and other liquids from workshops floor.



# 4U

## Καθαριστικό · λιπαντικό · διεισδυτικό · αντισκωριακό · αντιυγρασιακό για όλες τις χρήσεις Multi use cleaner · lubricant · antirust · antiwet · penetrating

CODE: 2.40.051 • TARIC CODE: 3403.99.00



Ειδικό, ταχείας διεισδύσης λιπαντικό γενικής χρήσης με καθαριστικές, αντισκωριακές, αντιυγρασιακές και προστατευτικές ιδιότητες.

Special, fast penetrating, multi use lubricant with cleaning, antirust, antiwet and protective properties. Suitable for:

- καθαρίζει από την σκουριά
- προστατεύει
- ξεμπλοκάρει μηχανισμούς
- λιπαίνει
- συντηρεί
- διευκολύνει την λειτουργία κινητών μερών
- κ.ά

- rust cleaning
- protection
- unblocks mechanisms
- lubricating
- maintenance
- e.t.c.

Available in a spray format.

Διατίθεται και σε συσκευασία σπρέι.



# block

CODE: 2.40.040 • TARIC CODE: 3403.99.00



## Καθαριστικό φρένων Brake cleaner

Το προϊόν δρα αποτελεσματικά ενάντια στην **καρβουλίλα** από την **τριβή των δίσκων και ταμπούρων των φρένων, του δίσκου, του πλατό κ.λ.π.** Στεγνώνει την επιφάνεια γρήγορα. Η επαγγελματική συσκευασία ψεκάζεται με την ειδική επαγγελματική φιάλη ψεκασμού (5 bar) από αλουμίνιο. Διατίθεται και σε συσκευασία σπρέι.

**Block is an effective dissolver against coal created from the abrasion of brakes.** Quick dry of the surface. Professional package is sprayed with the aluminium air pressurized bottle ( 5 bar ). Available in a spray format.



# plus

CODE: 2.40.110 • TARIC CODE: 2710.19.99



## Απορρυπαντικό λάδι Detergent oil

Προϊόν εξειδικευμένο για τον **εσωτερικό καθαρισμό μηχανής** εσωτερικής καύσης. Βάλτε το λάδι στην μηχανή και αφήστε να δουλέψει σε σχετικά υψηλές στροφές για 30 περίπου λεπτά. Μετά μπορείτε να αλλάξετε το λάδι.

Plus is a specified product for the **internal cleaning of the engine** and chassis.

Place the product in the engine and start it for approximately 30 min. Then change the oil.



# patoma

CODE: 2.03.050 • TARIC CODE: 3402.39.90



2 τύποι / 2 types:  
LF: χαμηλού αφρισμού / low foaming  
HF: υψηλού αφρισμού / high foaming

Διατίθεται και με άρωμα fruit  
Also available with fruit perfume

## Καθαριστικό δαπέδων συνεργείων Floor cleaner for workshops

Κάνει καλή απολάδωση, στεγνώνει γρήγορα, είναι χαμηλού αφρισμού και δεν χρειάζεται ξέπλυμα με νερό. **Χρησιμοποιείται σε όλων των ειδών τα δάπεδα όπως πλακάκια, βιομηχανικά, ξύλινα, κ.λπ.** Χρησιμοποιείται και στα ειδικά μηχανήματα πλύσεως δαπέδων. Διαλύεται από 1 – 5 % σε νερό.

It offers a great oil removal. Quick dry. Low foaming. Does not require rinse with water. **It can be used in all kinds of floors, such as tiles, industrial, wooden floors etc.** It is also used with the special floor cleaning machines. It is diluted from 1 up to 5% in water.



50

# για συνεργεία επισκευής και βαθμονόμησης μπεκ for injector calibration repair shops



## calibration fluid

Υγρό βαθμονόμησης για μπεκ πετρελαίου  
For diesel injector

CODE: 2.40.200.10 • TARIC CODE: 2710.19.99



Χαρτοκ. / Carton: 2 x 10 lit

Υψηλής τεχνολογίας υγρό βαθμονόμησης και αποθήκευσης. Κατάλληλο για χρήση σε όλων των τύπων μηχανήματα τεστ έγχυσης μπεκ. Λόγω των λιπαντικών - αντισκωρικών και αντιοξειδωτικών ιδιοτήτων δρα προστατευτικά σε αντλίες και μηχανήματα εξοπλισμού των τεστ για μακρό χρονικό διάστημα.

Σύμφωνα με ISO 4113

High technology calibration fluid. Suitable for use in all types of Injection testers. Due to lubricant antirust and antioxidant properties it acts protectively in pumps and injection equipment testers for a long time.

According to ISO 4113



## gasoline calibration fluid

Υγρό βαθμονόμησης για μπεκ βενζίνης  
For gasoline injector

CODE: 2.40.200.11 • TARIC CODE: 2710.19.99



Χαρτοκ. / Carton: 2 x 10 lit

Υψηλής τεχνολογίας υγρό βαθμονόμησης και αποθήκευσης. Κατάλληλο για χρήση σε όλων των τύπων μηχανήματα τεστ έγχυσης μπεκ. Λόγω των λιπαντικών - αντισκωρικών και αντιοξειδωτικών ιδιοτήτων δρα προστατευτικά σε αντλίες και μηχανήματα εξοπλισμού των τεστ για μακρό χρονικό διάστημα.

High technology calibration fluid. Suitable for use in all types of Injection testers. Due to lubricant antirust and antioxidant properties it acts protectively in pumps and injection equipment testers for a long time.



## ultrasonic

Καθαριστικό υγρό για μηχανήματα με υπέρηχους  
Cleaning liquid for ultrasonic machines

CODE: 2.40.210 • TARIC CODE: 3402.39.90



Χαρτοκ. / Carton: 2 x 10 lit

Κατάλληλο για καθαρισμό μπεκ, μετάλλων και εξαρτημάτων ειδικά σχεδιασμένο για χρήση σε μηχανήματα με υπέρηχους. Τοποθετήστε τα υπό καθαρισμό αντικείμενα στο λουτρό υπέρηχων ώστε να καλύπτονται από το υγρό. Εκκινήστε τον καθαρισμό σύμφωνα με τις οδηγίες του κατασκευαστή. Ανάλογα με την ένταση του ρύπου χρησιμοποιήστε το αυτούσιο ή διαλυμένο σε νερό (από 80% μέχρι και 5%).

Suitable for cleaning injectors, metal parts and accessories, specially designed for use in ultrasonic machines. Place the objects you would like to clean in the ultrasound bath so as to be fully under the liquid. Start cleaning according to producer manual. According to dirt use the liquid solid or diluted in water (80% up to 5%)





# για ψυγεία αυτοκινήτου

for car refrigerators



## rad

### Καθαριστικό ψυγείου Radiator cleaner

CODE: 2.07.040 • TARIC CODE: 3402.39.90



Χαρτοκ. / Carton:

4x5 lit



Χαρτοκ. / Carton:

10x250 ml

Απομακρύνει αποτελεσματικά τις εναποθέσεις αλάτων από το σύστημα ψύξης – θέρμανσης. Δεν επηρεάζει τα μέταλλα.

Δοσολογία: 5 lit για 160 lit νερού. • 250 ml για 8 lit νερού.

Rad cleans salt residues from the freezing and heating system of the car. Does not affect metals.

Dosage: 5 lit for 160 lit of water. • 250 ml for 8 lit of water.



## stop

### Στεγανωτικό διαρροών ψυγείου / καλοριφέρ Radiator's leaking sealant

CODE: 2.07.050 • TARIC CODE: 3402.39.90



Χαρτοκ. / Carton:

10x250 ml

Σταματάει άμεσα τις μικροδιαρροές στο σύστημα ψύξης – θέρμανσης χωρίς να επηρεάζει τα μέταλλα. Δημιουργεί ένα φιλμ που προστατεύει από σκουριά και διάβρωση τα μεταλλικά μέρη του κυκλώματος. Πολύ γρήγορο αποτέλεσμα. Παραμένει στο σύστημα ψύξης και στεγανοποιεί μελλοντική διαρροή. Αναμιγνύεται με όλα τα αντιψυκτικά.

Δοσολογία: 250 ml για 8 lit νερού.

**Stops discourages leaking of the radiator and the heating system** of the car. It does not affect the metal parts but on the contrary the additives it contains create a protective film that discourages rust and corrosion. Fast close of cracks and holes. Remains in the freezing system and stops any future leak. Can be mixed with all types of antifreeze.

Dosage: 250 ml for 8 lit of water.



## circuit

### Καθαριστικό κλειστού κυκλώματος νερού από εισροή λαδιού Closed water circuit cleaner from oil inflow

CODE: 2.07.060 • TARIC CODE: 3402.39.90



Χαρτοκ. / Carton:

4x5 lit



Χαρτοκ. / Carton:

10x500 ml

Εξειδικευμένο προϊόν κατάλληλο για την απολάδωση κλειστού κυκλώματος νερού ύστερα από εισροή σ' αυτό λαδιών. Το προϊόν έχει την ιδιότητα απορρόφησης του λαδιού ακόμη και από τους εσωτερικούς θύλακες. 500 ml αρκούν για κυκλώματα μέχρι 5 lit. νερού.

Special product suitable for oil remover of water closed circuit after the inflow of oil in it. The product has the ability to absorb oils even from internal pouches. 500ml are enough for a circuit up to 5lt of water.



**ΤΕΧΝΙΚΑ  
ΣΠΡΕΪ  
technical sprays**

**4U**

**Καθαριστικό - λιπαντικό - διεισδυτικό - αντискωριακό - αντιυγρασιακό για όλες τις χρήσεις**  
**Multi use cleaner - lubricant - antirust - antiwet - penetrating**

CODE: 2.40.051 • TARIC CODE: 3403.99.00

## για όλες τις χρήσεις

**καθαριστικό - λιπαντικό - διεισδυτικό**  
**αντискωριακό - αντιυγρασιακό**

**MULTI USE cleaner - lubricant - antirust - antiwet - penetrating**



**στο σπίτι - at home**



**στον κήπο - at garden**



**στο εργαστήριο - at workshop**



**στο σκάφος - at boat**



Χαρτόκ. / Carton: 12x400 ml



**στο αυτοκίνητο - at car**



**στα χόμπι - at hobbies**



**στα σπορ - at sports**



**στο κυνήγι - at hunt**

Ειδικό, ταχείας διείσδυσης λιπαντικό γενικής χρήσης με καθαριστικές, αντискωριακές, αντιυγρασιακές και προστατευτικές ιδιότητες. Καθαρίζει από την σκουριά, προστατεύει, ξεμπλοκάρει μηχανισμούς, λιπαίνει, συντηρεί, διευκολύνει την λειτουργία κινητών μερών.

**Απαραίτητο παντού, χρήσιμο σε όλους!**

Special, fast penetration multi use lubricant with cleaning, antirust, antihumidity and protective properties. Cleans from rust, protects, unblocks mechanisms, lubricates, maintains and facilitates the operation of mobile parts.

**Necessary everywhere, useful to everyone!**





# day-fu

Σιλικονούχο γυαλιστικό ταμπλό  
Silicon dashboard shiner

CODE: 2.05.020 • TARIC CODE: 3405.30.00

Ψεκάζεται στα πλαστικά μέρη του αυτοκινήτου για να προσφέρει γυαλάδα και συντήρηση. Έχει ανηλιακές και αντιστατικές ιδιότητες. Χαρίζει ένα υπέροχο άρωμα στο εσωτερικό του αυτοκινήτου. Διατίθεται και σε συσκευασία σπρέι.

Spray on plastic parts in order to achieve shining and protection. It has sun protective and antistatic abilities. It offers a superb perfume to the inner parts of the car. Available in a spray format.



classic και σε 7  
υπέροχα αρώματα  
classic and 7  
exquisite aromas:

- coconut
- lemon
- mediterranean
- rose
- strawberry
- vanilla
- tsichla

Χαρτόκ. / Carton: 12x400 ml

Χαρτόκ. / Carton: 9x750 ml





# start extra

CODE: 2.40.402 • TARIC CODE: 2909.11.00



Χαρτοκ. / Carton: 12x400 ml

**Αιθέρας προκίνησης**  
πετρελαιοκινητήρων.  
Για συνθήκες  
υπερβολικού ψύχους.

**Pre-starter ether**  
for diesel engines.  
For extreme  
weather conditions.

# start mild

CODE: 2.40.403 • INTRASTAT CODE: 3403.99.00



Χαρτοκ. / Carton: 12x400 ml

**Αιθέρας προκίνησης**  
πετρελαιοκινητήρων.  
Για συνθήκες  
ήπιου ψύχους.

**Pre-starter ether**  
for diesel engines.  
For mild cold  
weather conditions.

# clima

CODE: 2.40.409 • TARIC CODE: 3402.20.20



Χαρτοκ. / Carton: 12x400 ml

## Καθαριστικό αεραγωγών Ventilator cleaner

Χωρίς αφρό. Καθαρίζει τους αγωγούς και το σύστημα κυκλοφορίας αέρα του αυτοκινήτου. Καταστρέφει τις εστίες μικροβίων που αναπτύσσονται στο σύστημα. Προσφέρει υγιεινή ατμόσφαιρα και φρεσκάδα στο εσωτερικό του αυτοκινήτου.

Non foam. Cleans the ventilators and the air circulation system of the car. It destroys the germ points that are created in the system. It offers a healthy atmosphere and freshness in the internal of the car.



# block

## Καθαριστικό φρένων Brake cleaner

CODE: 2.40.040 • TARIC CODE: 3403.99.00



Χαρτοκ. / Carton: 12x400 ml



Χαρτοκ. / Carton: 9x750 ml

Το προϊόν δρα αποτελεσματικά ενάντια στην καρβουνία από την τριβή των δίσκων και ταμπόρων των φρένων, του δίσκου, του πλατό κ.λ.π. Στεγνώνει την επιφάνεια γρήγορα.

Block is an effective dissolver against coal created from the abrasion of brakes. Quick dry of the surface.



# 10

## Απολαδωτικό μηχανών στεγνού καθαρισμού Motor dry cleaner oil remover

CODE: 2.02.025 • TARIC CODE: 3403.99.00



Χαρτοκ. / Carton: 12x400 ml



Προϊόν κατάλληλο για καθαρισμό και απολάδωση σε μέρη που δεν επιθυμούμε να πέσει νερό. Ψεκάζουμε στο μέρος που υπάρχει βρωμιά ή διαρροή. Μπορούμε να υποβοηθήσουμε με ένα πινελάκι. ΠΡΟΣΟΧΗ η μηχανή πρέπει να είναι κρύα, ενώ δεν ψεκάζουμε απ' ευθείας σε εκτεθειμένα ηλεκτρικά εξαρτήματα.

Product suitable for the cleaning and oil removal in parts that we do not wish to be washed. DIRECTIONS FOR USE: Spray the part that is dirty or leaking. We can assist with a brush. CAUTION The engine must be cold, but not spray directly on exposed electrical parts.



# carbo

## Καθαριστικό καρμπυρατέρ και ιντζέκσιον Carburetor and injection cleaner

CODE: 2.40.410 • TARIC CODE: 3403.99.00



Χαρτοκ. / Carton: 12x400 ml



Σπρέι κατάλληλο για καθαρισμό καρμπυρατέρ από επικαθίσεις – καπνίλες – σκουπίδια κ.λπ.

Spray suitable for carburetor cleaning from residues – smokes – garbages etc.



# graph

## Γραφίτουχο αντισκωριακό Graphite anti-rust

CODE: 2.40.050 • TARIC CODE: 3403.99.00



Χαρτοκ. / Carton: 12x400 ml



Το προϊόν είναι ένα εξαιρετικό δεισδυτικό αντισκωριακό με γραφίτη, για μπουλόνια, παξιμάδια, πύρους, σούστες κ.λπ.

Graph is an excellent anti-rust product containing graphite for bolts – nuts – springs etc.





# grasso

Γράσσο λιθίου  
Lithium grease

CODE: 2.40.405 • TARIC CODE: 3403.99.00



Χαρτοκ. / Carton: 12x400 ml

Γράσο λιθίου.

Lithium grease.



# copper grease

Γράσο χαλκού +1100°C  
Copper grease +1100°C

CODE: 2.40.420 • TARIC CODE: 3403.99.00



Χαρτοκ. / Carton: 12x400 ml

Γράσο υψηλής περιεκτικότητας σε χαλκό ώστε να διαθέτει: 1) πολύ καλές ιδιότητες πρόσφυσης, 2) υψηλή θερμική αντίσταση (+1100°C) και ανθεκτικότητα στις καιρικές συνθήκες, 3) εξαιρετική αντοχή στο νερό και την πίεση, 4) αποτρέπει τη φθορά, τη διάβρωση και το κόλλημα μετάλλων λόγω θερμότητας, 5) καταπολεμά αποτελεσματικά το τρίξιμο από τα τακάκια των δισκόφρενων, 6) προστατεύει τους πόλους της μπαταρίας από διαβρωτικά κατάλοιπα, 7) αν ψεκαστεί κατά την τοποθέτηση των μπεκ, αυτά θα βγαίνουν εύκολα ακόμη και μετά από χρόνια.

Grease with high content in copper that has: 1) very good adhesion properties, 2) high heat (+1100°C) and weather resistance, 3) outstanding water resistance and pressure, 4) prevents wear, corrosion and sticking metal due to heat, 5) effectively fights the cracking of the brake pads, 6) protects the battery poles from corrosive residues, 7) if sprayed while placing injectors, they would easily dismantle, even after a long period.



# chain

Λιπαντικό αλυσίδων  
Chain lubricant

CODE: 2.40.408 • TARIC CODE: 3403.99.00



Χαρτοκ. / Carton: 12x400 ml

Ειδικό σπρέι λίπανσης αλυσίδων. Προσκολλάται στην αλυσίδα και δεν εκτοξεύει λιπαντικό κατά την λειτουργία της. Προληπτικό σκουριάς.

Special spray for chain lubrication. It sticks to the chain and does not splashes lubricant during use.



# wet

Αντιυγρασιακό  
Moisture displacer

CODE: 2.40.400 • TARIC CODE: 3403.99.00



Χαρτοκ. / Carton: 12x400 ml

Αντιυγρασιακό σπρέι κατάλληλο για καλώδια και ηλεκτρικά εξαρτήματα του αυτοκινήτου που παρουσιάζουν δυσλειτουργίες λόγω υγρασίας.

Anti-moisture spray suitable for wires and electrical compartments of the car, that face disfunctions due to moisture.



# electronic Καθαριστικό ηλεκτρικών & ηλεκτρονικών επαφών Electric & electronic contacts cleaner

CODE: 2.40.401 • TARIC CODE: 3403.99.00



Χαρτοκ. / Carton: 12x400 ml

Σπρέι κατάλληλο για καθαρισμό ηλεκτρικών (φώτα- διακόπτες κ.λ.π) και ηλεκτρονικών (πλακέτες κ.λ.π) επαφών από επικαθίσεις και σκουριά.

Spray suitable for cleaning electrical (lights – swithes etc) and electronic (circuits etc) contacts from residues and rust.



# silicone

## Λιπαντικό σιλικονέλαιο Silicone - oil lubricant

CODE: 2.40.406 • TARIC CODE: 3403.99.00



Χαρτοκ. / Carton: 12x400 ml

Σιλικονέλαιο σε σπρέι κατάλληλο για κλειδαριές – μεντεσέδες – γλεισιέρες κ.λ.π

Silicone oil in a spray format suitable for locks – hinges etc.



# vaseline

## Λιπαντικό προστατευτικό Protective lubricant

CODE: 2.40.422 • TARIC CODE: 3403.99.00



Χαρτοκ. / Carton: 12x400 ml

Παντός καιρού εξαιρετικό υδατοαπωθητικό, αντιδιαβρωτικό λιπαντικό και προστατευτικό προϊόν όλων των μετάλλων. Προστατεύει από οξέα και άλατα όλες τις επιφάνειες. Κατάλληλο για plug in συνδέσεις, μπουλόνια, κεραιές, κλειδαριές, πόλους μπαταρίας, κ.λπ. Κατάλληλο για προστασία και λίπανση μηχανημάτων που επεξεργάζονται τρόφιμα. Προστατεύει αποτελεσματικά από σκασίματα τα λαστιχένια μαρκούτσια.

Weatherproof excellent water repellent, anti-corrosion lubricant and protective product of all metals. Protects all surfaces against acids and salts. Suitable for plug in connections, bolts, antennas, locks, battery terminals, etc. Suitable for protection and lubrication of machines that process food. Prevents the elastic press

pipes from cracking.



# procable Προστατευτικό καλωδίων από τρωκτικά και δυσμενείς συνθήκες cable protector from rodents and adverse conditions

CODE: 2.40.421 • TARIC CODE: 3403.99.00



Χαρτοκ. / Carton: 12x400 ml

Προστατεύει καλώδια - σύρματα και πλαστικά από τρωκτικά. Εναποθέτει μια άοσμη κολλώδη προστατευτική μεμβράνη που δρα αποτρεπτικά σε ποντίκια, κουνάβια κ.λπ. ενώ ταυτόχρονα προστατεύει την καλωδίωση από υγρασία, οξέα, άλατα και κακές καιρικές συν- θήκες. Η πρόσφυση του υλικού είναι εξαιρετική ενώ λειτουργεί ακόμη και σε ακραίες θερμοκρασίες ( -30° έως +250° C).

Protects cables, wires and plastics from rodents. Leaves an odorless sticky protective film that acts as a disincentive to mice, ferrets etc. while protecting the wiring against moisture, acids, salts and bad weather. The bonding material is excellent and works even in extreme temperatures (-30° to +250° C).



# belt

## Προστατευτικό αντιολισθητικό σπρέι ιμάντων Protective - anti-slip spray for straps

CODE: 2.40.414 • TARIC CODE: 3403.99.00



Χαρτοκ. / Carton: 12x400 ml

Αποτρέπει τα σκασίματα των ιμάντων κίνησης. Κρατά το υλικό ευλύγιστο. Σταματά το τσίριγμα (squeaking) και δίνει τέλεια πρόσφυση μεταξύ ιμάντα και τροχαλίας.

Prevents cracks in the drive belts. It keeps the material flexible. Stops squeaking and gives excellent traction between belt and pulley.



# argon

## Καθαριστικό για argon ηλεκτροσυγκόλληση Cleaner for welding machines with argon

CODE: 2.40.404 • TARIC CODE: 3403.99.00



Χαρτοκ. / Carton: 12x400 ml

Κατάλληλο για καθαρισμό ακίδων ηλεκτροσυγκόλλησης με argon από επικαθίσεις.

Suitable for cleaning of welding pins using argon if it has residues.



# DPF fast clean

## Για γρήγορο καθάρισμα DPF (χωρίς αποσυναρμολόγηση) For fast DPF cleaning (without dismantling)

CODE: 2.10.025 • TARIC CODE: 3402.90.10



Χαρτοκ. / Carton: 12x400 ml

Επιτυγχάνεται ένα σχετικά καλό και γρήγορο καθάρισμα χωρίς αποσυναρμολόγηση του βουλωμένου φίλτρου DPF. ΟΔΗΓΙΕΣ ΧΡΗΣΗΣ: 1) Ξεβιδώστε την εισαγωγή, 2) βάλτε το σωληνάκι μέσα μέχρι τον πάτο του φίλτρου, 3) Ψεκάστε διαδοχικά ώστε να αποφράξετε τις βουλωμένες με αιθάλη οπές ανάποδα, 4) στο τέλος ψεκάστε με σέκοτο αέρα ώστε να βγουν όλα τα κατάλοιπα. 5) Αφήστε 10 λεπτά να στεγνώσει και ξαναβιδώστε την εισαγωγή. Κατόπιν βάλτε μπροστά την μηχανή. Με τον τρόπο αυτό έχετε επιτύχει μερικό αλλά γρήγορο καθαρισμό. Για καλύτερο καθαρισμό χρειάζεται αποσυναρμολόγηση και πλύσιμο με το DPF flushing.

We can achieve a relatively good and quick cleaning without dismantling the clogged DPF filter. DIRECTIONS FOR USE: 1) Unscrew the introduction, 2) Put the tube in until the bottom of the filter, 3) Spray successively in order to unblock the clogged soot holes backwards, 4) At the end sprinkle with neat air to remove all residues, 5) Allow 10 minutes to dry and screw back the introduction. Then start the engine. In this way you have achieved partial but quick cleaning. For best cleaning results you need dismantling and cleaning with DPF flushing.



# progas

## καθαριστικό · προστατευτικό υγρό με σύστημα εισόδου στο ρεζερβουάρ υγραερίου -LPG cleaner · protective fluid with an entry system in Gas-LPG tank

CODE: 2.10.016 • TARIC CODE: 3811.19.00



Χαρτοκ. / Carton: 12x400 ml

Υψηλής τεχνολογίας προϊόν κατάλληλο για την προστασία του συστήματος υγραεριοκίνησης. Καταπολεμά αποτελεσματικά τα κατάλοιπα, αφαιρεί την υγρασία, προστατεύει το σύστημα από την οξείδωση και την διάβρωση. Παράλληλα προστατεύει τις βαλβίδες από την φθορά. Η είσοδος του υγρού στο ρεζερβουάρ υγραερίου θα πρέπει να γίνεται πριν την πλήρωση, όταν είναι σχεδόν άδειο. Βάζετε τον ειδικό αντάπτορα στο πάσο του ρεζερβουάρ, βιδώνοντας τον καλά. **Γυρίζετε ανάποδα την φιάλη** και τοποθετείτε την αρσενική βαλβίδα στην οπή του αντάπτορα. Πιέστε για λίγα δευτερόλεπτα (περίπου 30) ώστε το υγρό να διοχετευθεί με ασφάλεια στο ρεζερβουάρ. Κατόπιν ξεβιδώστε τον αντάπτορα και γεμίστε υγραέριο. ΠΡΟΣΟΧΗ: Η φιάλη ίσως σας φαίνεται άδεια. Αυτό συμβαίνει διότι περιέχει μόνον 120 ml υλικού και είναι αρκετό για 50-60 λίτρα υγραερίου. **ΓΙΑ ΠΡΟΣΤΑΣΙΑ ΚΑΙ ΚΑΘΑΡΙΣΜΟ:** Όσο συχνότερα το χρησιμοποιείτε τόσο καλύτερα αποτελέσματα παρέχει. **ΜΟΝΟ ΓΙΑ ΚΑΘΑΡΙΣΜΟ:** χρησιμοποιείτε το κάθε 10.000 Km.

High-technology product suitable for the protection of the gas-movement system. It fights residues effectively, removes moisture, protects the system against rust and corrosion. At the same time protects the valves from wear. The entrance of liquid in the gas tank will have to take place before filling when it is almost empty. Put the special adapter in the fold of the tank, screwing well. **Turn the bottle upside down** and place the male valve into the hole of the adapter. Press for a few seconds (about 30) so that the liquid will enter the tank safely. Then unscrew the adapter and fill gas. CAUTION: The bottle maybe seems empty to you. This is because it contains only 120 ml material which is enough for 50 to 60 liters of LPG. **FOR CLEANING AND PROTECTION:** The more often you use it the better results it provides. **FOR CLEANING ONLY:** Use it every 10.000 Km.





# **υγρά φρένων**

## **brake fluids**



# dot 3

Υγρό φρένων  
Brake fluid

CODE: 2.40.120 • TARIC CODE: 3819.00.00



Χαρτοκ. / Carton: 2x10 lit

Χαρτοκ. / Carton: 4x5 lit

Χαρτοκ. / Carton: 16x1 lit

Χαρτοκ. / Carton: 10x500 ml

Χαρτοκ. / Carton: 40x250 ml

Χαρτοκ. / Carton: 8x1 lit

## ΠΡΟΔΙΑΓΡΑΦΕΣ - SPECIFICATIONS J 1703 FMVSS 116 ISO 4925



CHOOSE LANGUAGE

Κατάλληλο για όλα τα είδη υδραυλικών συστημάτων πέδησης σε οποιοσδήποτε συνθήκες και για όλες τις εποχές.

Brake fluid according to the specifications of the E.U. suitable for all kinds of hydraulic braking system in any conditions and seasons.

ΠΡΟΔΙΑΓΡΑΦΕΣ - SPECIFICATIONS	DOT 3
Σημείο βρασμού - Boiling point (ERBP)	>205°C
Υγρό σημείο βρασμού - Wet boiling point (Wet ERBP)	>140°C
Ιξώδες στους -40°C - Viscosity at -40°C (mm <sup>2</sup> /s)	<1500

**FMVSS 116 : Federal Motor Vehicle Safety Standards**

# dot 5.1

Υγρό φρένων  
Brake fluid

CODE: 2.40.122 • TARIC CODE: 3819.00.00

Synthetic



Χαρτοκ. / Carton: 2x10 lit

Χαρτοκ. / Carton: 4x5 lit

Χαρτοκ. / Carton: 16x1 lit

Χαρτοκ. / Carton: 10x500 ml

Χαρτοκ. / Carton: 40x250 ml

Χαρτοκ. / Carton: 8x1 lit

## ΠΡΟΔΙΑΓΡΑΦΕΣ - SPECIFICATIONS SYNTHETIC J 1703 - 1704 FMVSS 116/5 ISO 2592 DIN 51757 DIN 51777



CHOOSE LANGUAGE

Κατάλληλο για όλα τα είδη υδραυλικών συστημάτων πέδησης σε οποιοσδήποτε συνθήκες και για όλες τις εποχές.

Brake fluid according to the specifications of the E.U. suitable for all kinds of hydraulic braking system in any conditions and seasons.

ΠΡΟΔΙΑΓΡΑΦΕΣ - SPECIFICATIONS	DOT 5.1
Σημείο βρασμού - Boiling point (ERBP)	>260°C
Υγρό σημείο βρασμού - Wet boiling point (Wet ERBP)	>180°C
Ιξώδες στους -40°C - Viscosity at -40°C (mm <sup>2</sup> /s)	<900

**FMVSS 116 : Federal Motor Vehicle Safety Standards**

CODE: 2.40.121 • TARIC CODE: 3819.00.00



Χαρτοκ. / Carton: **2x10 lit**



Χαρτοκ. / Carton: **4x5 lit**



Χαρτοκ. / Carton: **16x1 lit**



Χαρτοκ. / Carton: **10x500 ml**



Χαρτοκ. / Carton: **40x250 ml**

Χαρτοκ. / Carton: **8x1 lit**



CHOOSE LANGUAGE

### ΠΡΟΔΙΑΓΡΑΦΕΣ - SPECIFICATIONS J 1703 FMVSS 116 ISO 4925

Κατάλληλο για όλα τα είδη υδραυλικών συστημάτων πέδησης σε οποιοσδήποτε συνθήκες και για όλες τις εποχές.

Brake fluid according to the specifications of the E.U. suitable for all kinds of hydraulic braking system in any conditions and seasons.

### ΠΡΟΔΙΑΓΡΑΦΕΣ - SPECIFICATIONS

**DOT 4**

Σημείο βρασμού - Boiling point (ERBP) >230°C

Υγρό σημείο βρασμού - Wet boiling point (Wet ERBP) >155°C

Ιξώδες στους -40°C - Viscosity at -40°C (mm<sup>2</sup>/s) <1800

**FMVSS 116 : Federal Motor Vehicle Safety Standards**

# dot 4 class 6

CODE: 2.40.123 • TARIC CODE: 3819.00.00



Χαρτοκ. / Carton: **2x10 lit**



Χαρτοκ. / Carton: **4x5 lit**



Χαρτοκ. / Carton: **16x1 lit**



Χαρτοκ. / Carton: **10x500 ml**



Χαρτοκ. / Carton: **40x250 ml**

Χαρτοκ. / Carton: **8x1 lit**



CHOOSE LANGUAGE

Κατάλληλο για όλα τα είδη υδραυλικών συστημάτων πέδησης σε οποιοσδήποτε συνθήκες και για όλες τις εποχές. Βελτιωμένη εκδοχή του DOT 4. Είναι επίσης βάσης glycol, glycol ether και borate esters. Έχει υψηλότερο σημείο βρασμού **ERBP** (min 265° C) και υψηλότερο υγρό σημείο βρασμού **wet ERBP** (min 175° C) από το DOT 4, δηλαδή υπερβαίνει κατά πολύ τις προδιαγραφές. Προσφέρει μικρότερο χρόνο απόκρισης λόγω του χαμηλότερου ιξώδους στους -40 (max 700) με αποτέλεσμα να επιτρέπει ταχύτερη απόκριση και βέλτιστη απόδοση ως υγρό φρένων για συστήματα πέδησης, όπως το ηλεκτρονικό ESP, ABS, TCS ακόμα και στις πιο ακραίες συνθήκες.

Brake fluid according to the specifications of the E.U. suitable for all kinds of hydraulic braking system in any conditions and seasons. Improved version of the DOT 4. It is glycol, glycol ether and borate esters based. It has a higher boiling point **ERBP** (min 265) and a higher wet boiling point - fluid **wet ERBP** (min 175) than DOT 4. It means that far exceeds the standards of DOT4. It offers less response time due to the lower viscosity at -40 (max 700). As a result it enables faster response and optimum performance as brake fluid for brake systems, such as electronic ESP, ABS, TCS, even under the most extreme conditions.

### ΠΡΟΔΙΑΓΡΑΦΕΣ - SPECIFICATIONS

**FMVSS 116 - DOT 4 CLASS 6 - ASTM D4052**

**J 1703 - J 1704 - ISO 4925**

### ΠΡΟΔΙΑΓΡΑΦΕΣ - SPECIFICATIONS

**DOT 4 class 6**

Σημείο βρασμού - Boiling point (ERBP) >265°C

Υγρό σημείο βρασμού - Wet boiling point (Wet ERBP) >175°C

Ιξώδες στους -40°C - Viscosity at -40°C (mm<sup>2</sup>/s) <700



# Ιδιότητες & προδιαγραφές των υγρών φρένων

## features and specifications of brake fluids

Για μία πλήρη κατανόηση των σημαντικών ιδιοτήτων των υγρών φρένων θα πρέπει να ληφθούν υπ' όψιν τα παρακάτω:

Σημεία βρασμού υπάρχουν δύο ειδών: το **ERBP** και το **wet ERBP**

- **Ξηρό Σημείο θρασμού (ERBP)**. Επειδή τα υγρά φρένων βάσης glycol, glycol ether και borate esters είναι υγροσκοπικά, δηλαδή απορροφούν την υγρασία, γίνεται το ERBP τεστ χωρίς υγρασία. Για όλα τα υγρά φρένων, αυτή η τιμή περιγράφει τη θερμοκρασία στην οποία το υγρό αρχίζει να βράζει όταν δοκιμάζεται ολοκαίνουργιο, μιας προσφάτως ανοιγμένης φιάλης, πριν μολυνθεί από υγρασία ή άλλα υγρά. Ο σωστός όρος είναι **Equilibrium Reflux Boiling Point (ERBP)** ή στα ελληνικά: **Ισορροπία παλινδρόμησης του Σημείου θρασμού**.

- **Υγρό Σημείο θρασμού (Wet ERBP)**. Επειδή τα υγρά φρένων βάσης glycol, glycol ether και borate esters είναι υγροσκοπικά, δηλαδή απορροφούν την υγρασία, γίνεται το **wet ERBP** τεστ. Αυτό είναι ένα τεστ παρόμοιο με το ξηρό σημείο βρασμού, αλλά αυτή τη φορά πραγματοποιείται στο υγρό αφού είχε τον χρόνο να απορροφήσει την υγρασία από το περιβάλλον του. Ο σωστός όρος είναι **Wet Equilibrium Reflux Boiling Point (wet ERBP)** ή στα ελληνικά: **Υγρή Ισορροπία παλινδρόμησης του Σημείου θρασμού**.

Μόνο το DOT5 είναι μη υγροσκοπικό (δεν απορροφά υγρασία) επειδή είναι βάσης σιλικόνης.

**Ιξώδες.** Ένα άλλο σημαντικό σημείο ποιότητας είναι το ιξώδες, δηλαδή η πυκνότητα του υγρού κυρίως σε χαμηλές θερμοκρασίες. Αυτό σημαίνει ότι όταν ενεργοποιείται το σύστημα πέδησης στους -40°C θα πρέπει το ιξώδες να μην είναι πολύ υψηλό (παχύ υγρό), με αποτέλεσμα να αντιδρά αμέσως και με ασφάλεια στην εντολή. Ο προβληματισμός (όπως και με το λάδι κινητήρα) είναι πως όσο υψηλότερος είναι ο αριθμός ιξώδους, τόσο πιο αργή η ροή του (παχύτερου) ελαίου. Η ίδια βασική αρχή ισχύει και για υγρά φρένων, αν και η τεχνική μέτρησης είναι διαφορετική.

**PH.** Το PH των υγρών φρένων θα πρέπει να είναι από 7 έως 11, ούτως ώστε να μην διαβρώνει τα διάφορα μεταλλικά και ελαστομερή μέρη του κυκλώματος που λειτουργεί το υγρό φρένων.

Οι προδιαγραφές για τα DOT 3, DOT 4, DOT 5.1, DOT 4 class 6 σύμφωνα με το **FMVSS 116** απεικονίζονται στον παρακάτω πίνακα.

ΠΡΟΔΙΑΓΡΑΦΕΣ / SPECIFICATIONS	DOT 3	DOT 4	DOT 5.1	DOT 4 class 6
Σημείο βρασμού / Boiling point (ERBP)	>205°C	>230°C	>260°C	>265°C
Υγρό σημείο βρασμού / Wet Boiling Point (Wet ERBP)	>140°C	>155°C	>180°C	>175°C
Ιξώδες στους -40°C / Viscosity at -40°C (mm <sup>2</sup> /s)	<1500	<1800	<900	<700

**FMVSS 116 : Federal Motor Vehicle Safety Standards**

For a full understanding of the important properties of brake fluid, we should take into consideration the following:

There exists two Boiling points: the **ERBP** and the **wet ERBP**

- **Boiling point (ERBP)**. Because the glycol, glycol ether and borate esters based brake fluids are hygroscopic, which means that they absorb moisture, we use **ERBP** test without moisture. For all the brake fluid, this value describes the temperature at which the liquid begins to boil when tested brand new and freshly opened bottle before contaminated by humidity or other fluid. The correct term is **Equilibrium Reflux Boiling Point (ERP)**.

- **Wet boiling point (Wet ERBP)**. Because the glycol, glycol ether and borate esters based brake fluids are hygroscopic, which means that they absorb moisture, we use **wet ERBP** test. This is a test similar to the dry boiling point, but this time it takes place in the liquid after it had time to absorb moisture from the environment. The correct term is **Wet Equilibrium Reflux Boiling Point (wet) ERP**.

Only DOT 5 is non-hygroscopic (does not absorb moisture) because it is silicone based

**Viscosity.** Another important point is the viscosity grade, ie the density of the liquid at mainly low temperatures. This means that when activated the brake system at -40° C the viscosity should not be too high (thick liquid), thus reacts immediately and with security the given command. Reflection (as with the engine oil) is that the higher the viscosity number, the slower the flow (thicker) oil. The same principle applies to brake fluid, although the measuring technique is different.

**PH.** The PH of the brake fluid should be from 7 to 11, as not to corrode various metallic and elastomers of the circuit operating the brake fluid.

The specifications for DOT 3, DOT 4, DOT 5, DOT 4 class 6 in accordance with **FMVSS 116** are shown on the table above.

**αντιψυκτικά**  
**coolants flou**  
**antifreeze - coolants - flou**



# coolant

## ΑΝΤΙΨΥΚΤΙΚΟ Coolant concentrate

CODE: 2.50.010 • TARIC CODE: 3820.00.00



OAT (Organic Acid Technology)

Professional Voulis

Χαρτ. / Carton:	2 x 10 lit
-----------------	------------



Χαρτ. / Carton:	4x4 lit
Χαρτ. / Carton:	16x1 lit

Υψηλής ποιότητας προϊόν το οποίο διαλύεται με απιονισμένο νερό (μην το χρησιμοποιείτε ποτέ αυτούσιο) και παρέχει αντιψυκτική και αντιθερμική προστασία σύμφωνα με τον πίνακα. Παράλληλα, χάρις στα ειδικά του πρόσθετα προστατεύει τα μεταλλικά μέρη του αυτοκινήτου από σκουριά και διάβρωση. Δεν αλλοιώνεται και δεν αφρίζει (πράσινο ή κόκκινο χρώμα).

Coolant is a high quality product which is diluted in deionized water (never use without dilution) and offers anti-freezing and anti-thermal protection according the table. At the same time, thanks to its special additives, it protects the metal parts of a car from rust and corrosion (green or red colour).



Απιονισμένο νερό Distilled water	Αντιψυκτικό Antifreeze	Θερμοκρασία Temperature	Σημείο θρασμού (σε 2 bar) Boiling point (at 2 bar)
1	1 (50%)	-36°C	>132°C
2	1 (33%)	-18°C	>110°C

# flou -45

## Διάλυμα αντιψυκτικού 60% Coolant concentrate solution 60%

CODE: 2.50.020 • TARIC CODE: 3820.00.00



OAT (Organic Acid Technology)

Professional Voulis

Χαρτ. / Carton:	2 x 10 lit
-----------------	------------



Χαρτ. / Carton:	4x4 lit
Χαρτ. / Carton:	16x1 lit

Αντιψυκτική προστασία μέχρι -45°C. Σημείο θρασμού (σε 2 bar): >140°C. Χάρις στα ειδικά του πρόσθετα προστατεύει τα μεταλλικά μέρη του αυτοκινήτου από σκουριά και διάβρωση. Δεν αλλοιώνεται και δεν αφρίζει. Κατάλληλο για κλειστά κυκλώματα, αυτοκίνητα, μηχανήματα, ηλιακούς θερμοσίφωνες κ.λπ. (πράσινο ή κόκκινο χρώμα).

Antifreeze protection up to -45°C. Boiling point (at 2 bar): >140°C. Thanks to its special additives, it protects the metal parts of a car from rust and corrosion. It does not degrade and foam. It is suitable for any kind of circuits that needs anti-freezing and anti-thermal protection (green or red colour).





# floou -36

Διάλυμα αντιψυκτικού 50%  
Coolant concentrate solution 50%

CODE: 2.50.022 • TARIC CODE: 3820.00.00



**Αντιψυκτική προστασία μέχρι -36°C. Σημείο θρασμού (σε 2 bar): >132°C.** Χάρη στα ειδικά του πρόσθετα προστατεύει τα μεταλλικά μέρη του αυτοκινήτου από σκουριά και διάβρωση. Δεν αλλοιώνεται και δεν αφρίζει. Κατάλληλο για κλειστά κυκλώματα, αυτοκίνητα, μηχανήματα, ηλιακούς θερμοσίφωνες κ.λπ. (πράσινο ή κόκκινο χρώμα).

**Antifreeze protection up to -36°C. Boiling point (at 2 bar): >132°C.** Thanks to its special additives, it protects the metal parts of a car from rust and corrosion. It does not degrade and foam. It is suitable for any kind of circuits that needs anti-freezing and anti-thermal protection (green or red colour).

Χαρτοκ. / Carton:	2 x 10 lit	Χαρτοκ. / Carton:	4x4 lit
Χαρτοκ. / Carton:		Χαρτοκ. / Carton:	16x1 lit



# floou -30

Διάλυμα αντιψυκτικού 45%  
Coolant concentrate solution 45%

CODE: 2.50.025 • TARIC CODE: 3820.00.00



**Αντιψυκτική προστασία μέχρι -30°C. Σημείο θρασμού (σε 2 bar): >127°C.** Χάρη στα ειδικά του πρόσθετα προστατεύει τα μεταλλικά μέρη του αυτοκινήτου από σκουριά και διάβρωση. Δεν αλλοιώνεται και δεν αφρίζει. Κατάλληλο για κλειστά κυκλώματα, αυτοκίνητα, μηχανήματα, ηλιακούς θερμοσίφωνες κ.λπ. (πράσινο ή κόκκινο χρώμα).

**Antifreeze protection up to -30°C. Boiling point (at 2 bar): >127°C.** Thanks to its special additives, it protects the metal parts of a car from rust and corrosion. It does not degrade and foam. It is suitable for any kind of circuits that needs anti-freezing and anti-thermal protection (green or red colour).

Χαρτοκ. / Carton:	2 x 10 lit	Χαρτοκ. / Carton:	4x4 lit
Χαρτοκ. / Carton:		Χαρτοκ. / Carton:	16x1 lit



# floou -20

Διάλυμα αντιψυκτικού 35%  
Coolant concentrate solution 35%

CODE: 2.50.030 • TARIC CODE: 3820.00.00



**Αντιψυκτική προστασία μέχρι -20°C. Σημείο θρασμού (σε 2 bar): >111°C.** Χάρη στα ειδικά του πρόσθετα προστατεύει τα μεταλλικά μέρη του αυτοκινήτου από σκουριά και διάβρωση. Δεν αλλοιώνεται και δεν αφρίζει. Κατάλληλο για κλειστά κυκλώματα, αυτοκίνητα, μηχανήματα, ηλιακούς θερμοσίφωνες κ.λπ. (πράσινο ή κόκκινο χρώμα).

**Antifreeze protection up to -20°C. Boiling point (at 2 bar): >111°C.** Thanks to its special additives, it protects the metal parts of a car from rust and corrosion. It does not degrade and foam. It is suitable for any kind of circuits that needs anti-freezing and anti-thermal protection (green or red colour).

Χαρτοκ. / Carton:	2 x 10 lit	Χαρτοκ. / Carton:	4x4 lit
Χαρτοκ. / Carton:		Χαρτοκ. / Carton:	16x1 lit



# floou -15

Διάλυμα αντιψυκτικού 30%  
Coolant concentrate solution 30%

CODE: 2.50.020 • TARIC CODE: 3820.00.00



**Αντιψυκτική προστασία μέχρι -15°C. Σημείο θρασμού (σε 2 bar): >109°C.** Χάρη στα ειδικά του πρόσθετα προστατεύει τα μεταλλικά μέρη του αυτοκινήτου από σκουριά και διάβρωση. Δεν αλλοιώνεται και δεν αφρίζει. Κατάλληλο για κλειστά κυκλώματα, αυτοκίνητα, μηχανήματα, ηλιακούς θερμοσίφωνες κ.λπ. (πράσινο ή κόκκινο χρώμα).

**Antifreeze protection up to -15°C. Boiling point (at 2 bar): >109°C.** Thanks to its special additives, it protects the metal parts of a car from rust and corrosion. It does not degrade and foam. It is suitable for any kind of circuits that needs anti-freezing and anti-thermal protection (green or red colour).

Χαρτοκ. / Carton:	2 x 10 lit	Χαρτοκ. / Carton:	4x4 lit
Χαρτοκ. / Carton:		Χαρτοκ. / Carton:	16x1 lit



# safety coolant

Αντιψυκτικό κατάλληλο για κινητήρες αλουμινίου  
Coolant concentrate suitable for aluminium engines

CODE: 2.50.101 • TARIC CODE: 3820.00.00



Χαρτοκ. / Carton:	2 x 10 lit	Χαρτοκ. / Carton:	4x4 lit
Χαρτοκ. / Carton:		Χαρτοκ. / Carton:	16x1 lit

## long life -V12/13

Δεν περιέχει | does not contain:  
Nitrite - nitrat - amine - phosphate  
silicate - borate

ASTM D 1121 9 ml/L RESERVE ALALINITY

Μακράς διάρκειας αντιψυκτικό το οποίο διαλύεται με απιονισμένο νερό (μην το χρησιμοποιείτε ποτέ αυτούσιο) και παρέχει αντιψυκτική και αντιθερμική προστασία σύμφωνα με τον πίνακα. Χάρης στα ειδικά του πρόσθετα προστατεύει τα μεταλλικά μέρη του αυτοκινήτου από σκουριά και διάβρωση. Κατάλληλο για σύγχρονους κινητήρες και ιδιαίτερα για κινητήρες αλουμινίου (ροζ χρώμα).

Long lasting antifreeze dilution which is diluted in deionized water (never use without dilution) and offers anti-freezing and anti-thermal protection according to the table. Thanks to its special additives, it protects the metal parts of a car from rust and corrosion. Suitable for new engines and specially aluminium engines (pink colour).

Απιονισμένο νερό Distilled water	Αντιψυκτικό Antifreeze	Θερμοκρασία Temperature	Σημείο θρασμού (σε 2 bar) Boiling point (at 2 bar)
1	1 (50%)	-36°C	>132°C
2	1 (33%)	-18°C	>110°C



# safety flou -30

Διάλυμα αντιψυκτικού 45% κατάλληλο για κινητήρες αλουμινίου  
Coolant concentrate solution 45% suitable for aluminium engines

CODE: 2.50.100 • TARIC CODE: 3820.00.00



Χαρτοκ. / Carton:	2 x 10 lit	Χαρτοκ. / Carton:	4x4 lit
Χαρτοκ. / Carton:		Χαρτοκ. / Carton:	16x1 lit

## long life -V12/13

Δεν περιέχει | does not contain:  
Nitrite - nitrat - amine - phosphate  
silicate - borate

ASTM D 1121 9 ml/L RESERVE ALALINITY

Αντιψυκτική προστασία μέχρι -30°C. Σημείο θρασμού (σε 2 bar): >127°C. Μακράς διάρκειας διάλυμα αντιψυκτικού με αντισκωριακή - αντιδιαβρωτική - αλλά και από υπερθέρμανση προστασία. Κατάλληλο για σύγχρονους κινητήρες και ιδιαίτερα για κινητήρες αλουμινίου (ροζ χρώμα).

Antifreeze protection up to -30°C. Boiling point (at 2 bar): >127°C. Long lasting antifreeze dilution that contains antirust-anticorrosion and anti-thermal protection. Suitable for new engines and specially aluminium engines (pink colour).

σύμφωνα με τις προδιαγραφές:  
according the following OEM standards:

- MAN MAN 324-SNF
- Mercedes-Benz DBL 7700.30 page 325.3
- MTU MTL 5048
- Porsche Carrera, Boxter, Cayenne
- Scania T1 02-98 0813 T/B/M sv
- VW/Audi/Seat/Skoda TL 774-D/F





# hybrid coolant

Συμπυκνωμένο υγρό κυκλώματος ψύξης MEK  
Engine coolant concentrate

CODE: 2.50.201 • TARIC CODE: 3820.00.00



Χαρτοκ. / Carton:	2 x 10 lit	Χαρτοκ. / Carton:	4x4 lit
		Χαρτοκ. / Carton:	16x1 lit

## long life -V48/40

SBHOAT

Silicate & Borate

Hybrid Organic

Acid Technology

Μακράς διάρκειας αντιψυκτικό το οποίο διαλύεται με απιονισμένο νερό (μην το χρησιμοποιείτε ποτέ αυτούσιο) και παρέχει αντιψυκτική και αντιθερμική προστασία σύμφωνα με τον πίνακα. Χάρη στα ειδικά του πρόσθετα προστατεύει τα μεταλλικά μέρη του αυτοκινήτου από σκουριά και διάβρωση. Κατάλληλο για σύγχρονους κινητήρες και ιδιαίτερα για κινητήρες αλουμινίου (**μπλε χρώμα**).

Long lasting antifreeze dilution which is diluted in deionized water (never use without dilution) and offers anti-freezing and anti-thermal protection according the table. Thanks to its special additives, it protects the metal parts of a car from rust and corrosion. Suitable for new engines and specially aluminium engines (**blue colour**).

Απιονισμένο νερό Distillated water	Αντιψυκτικό Antifreeze	Θερμοκρασία Temperature	Σημείο θρασμού (σε 2 bar) Boilling point (at 2 bar)
1	1 (50%)	-36°C	>132°C
2	1 (33%)	-18°C	>110°C



# hybrid flou -30

Διάλυμα 45% από συμπυκνωμένο υγρό κυκλώματος ψύξης MEK  
Engine coolant solution 45%

CODE: 2.50.200 • TARIC CODE: 3820.00.00



Χαρτοκ. / Carton:	2 x 10 lit	Χαρτοκ. / Carton:	4x4 lit
		Χαρτοκ. / Carton:	16x1 lit

## long life -V48/40

SBHOAT

Silicate & Borate

Hybrid Organic

Acid Technology

Αντιψυκτική προστασία μέχρι -30°C. Σημείο θρασμού (σε 2 bar): >127°C. Μακράς διάρκειας διάλυμα αντιψυκτικού με αντισκωριακή - αντιδιαβρωτική - αλλά και από υπερθέρμανση προστασία. Κατάλληλο για σύγχρονους κινητήρες και ιδιαίτερα για κινητήρες αλουμινίου (**μπλε χρώμα**).

Antifreeze protection up to -30°C. Boilling point (at 2 bar): >127°C. Long lasting antifreeze dilution that contains antirust-anticorrosion and anti-thermal protection. Suitable for new engines and specially aluminium engines (**blue colour**).



**υγρά παρπρίζ  
απιονισμένο νερό  
windscreen cleaners  
deionized water**

# υγρά παρπρίζ - απιονισμένο νερό

## windscreen cleaners - deionized water



# deionized water

Απιονισμένο νερό διπλής αντίστροφης ώσμωσης  
2 - reverse osmosis

CODE: 2.06.010 • TARIC CODE: 2853.00.10



Χαρτοκ. / Carton: 16 x 1 lit



Χαρτοκ. / Carton: 10x500 ml

**κατάλληλο για την διάλυση  
ψυκτικών υγρών (αντιψυκτικών)  
καλύπτει τις προδιαγραφές:**

**suitable for dilution of  
engine coolants (antifreeze)  
fulfills the standards of:**

**BS 6580:2010  
ISDN ASTM D 3306**

Κατάλληλο για συμπλήρωμα στις μπαταρίες των αυτοκινήτων. Χρησιμοποιείται επίσης στα ψυγεία των αυτοκινήτων, σε εργαστήρια, χειρουργεία, ατμοσίδερα κ.λπ

Suitable for element completion in car batteries. It is also used in radiators, laboratories, surgeries, steam irons e.t.c.



# screen

Υγρό πιτσιλίθρας με διαβάθμιση  
Windscreen cleaner with gradation

CODE: 2.06.030 • TARIC CODE: 3402.39.90



Χαρτοκ. / Carton: 4x4 lit



Χαρτοκ. / Carton: 16x1 lit

ΠΡΟΣΤΑΣΙΑ: ΣΥΜΦΩΝΑ ΜΕ ΤΟΝ ΠΙΝΑΚΑ • PROTECTION: ACCORDING THE TABLE

Κατάλληλο για τους χειμερινούς μήνες με αντιψυκτικές ιδιότητες έως τους -70° C εάν χρησιμοποιηθεί αυτούσιο. Προστατεύει το παρ-μπριζ από γρατσουνιές και χαρίζει τέλεια ορατότητα. Δεν επηρεάζει το χρώμα. Αποτρέπει την επικάλυψη αλάτων στο σύστημα ρίψης του υγρού. **Πίνακας διαβάθμισης:**

Suitable for use during winter time. Cleans up the windscreen, offering a great visibility. It also contains solid antifreeze protection up to -70°C. Does not affect colour. Discourages salt residues in the throwing water system. Place in the special pot of the car according to the table below:

screen	reverse osmosis water	antifreeze protection
1	3	-10° C
1	2	-16° C
1	1	-22° C
2	1	-30° C



# P - 40

Υγρό πιτσιλίθρας  
Windscreen cleaner

CODE: 2.06.025 • TARIC CODE: 3402.39.90



Χαρτοκ. / Carton: 4x4 lit



Χαρτοκ. / Carton: 16x1 lit

ΠΡΟΣΤΑΣΙΑ - ΑΥΤΟΥΣΙΟ: -40° C

Κατάλληλο για τους χειμερινούς μήνες με αντιψυκτικές ιδιότητες έως τους -40° C εάν χρησιμοποιηθεί αυτούσιο. Προστατεύει το παρμπριζ από γρατσουνιές και χαρίζει τέλεια ορατότητα. Δεν επηρεάζει το χρώμα. Αποτρέπει την επικάλυψη αλάτων στο σύστημα ρίψης του υγρού.

PROTECTION - SOLID: -40° C

Suitable for use during winter time. Contains solid antifreeze protection up to -40° C. Cleans up the windscreen, offering a great visibility. Does not affect colour. Discourages salt residues in the throwing water system.





# pitsil -20

Υγρό πιτσιλίθρας  
Windscreen cleaner

CODE: 2.06.020 • TARIC CODE: 3402.39.90



Χαρτοκ. / Carton:

4x4 lit

Χαρτοκ. / Carton:

16x1 lit

## ΠΡΟΣΤΑΣΙΑ - ΑΥΤΟΥΣΙΟ: -20°C

Κατάλληλο για όλες τις εποχές με αντιψυκτικές ιδιότητες έως τους **-20°C** εάν χρησιμοποιηθεί αυτούσιο. Προστατεύει το παρμπρίζ από γρατσουνιές και χαρίζει τέλεια ορατότητα. Δεν επηρεάζει το χρώμα. Αποτρέπει την επικάλυψη αλάτων στο σύστημα ρίψης του υγρού.

## PROTECTION - SOLID: -20°C

Pitsil cleans up the windscreen, offering a great visibility. It also contains solid antifreeze protection up to **-20°C**. It can be used during all seasons. Does not affect color. Discourages salt residues in the throwing water system.



# pitsil -11

Υγρό πιτσιλίθρας  
Windscreen cleaner

CODE: 2.06.019 • TARIC CODE: 3402.39.90



Χαρτοκ. / Carton:

4x4 lit

Χαρτοκ. / Carton:

16x1 lit

Χαρτοκ. / Carton:

40x250 ml

## ΠΡΟΣΤΑΣΙΑ - ΑΥΤΟΥΣΙΟ: -11°C

Κατάλληλο για όλες τις εποχές με αντιψυκτικές ιδιότητες έως τους **-11°C** εάν χρησιμοποιηθεί αυτούσιο. Προστατεύει το παρμπρίζ από γρατσουνιές και χαρίζει τέλεια ορατότητα. Δεν επηρεάζει το χρώμα. Αποτρέπει την επικάλυψη αλάτων στο σύστημα ρίψης του υγρού.

## PROTECTION - SOLID: -11°C

Pitsil cleans up the windscreen, offering a great visibility. It also contains solid antifreeze protection up to **-11°C**. It can be used during all seasons. Does not affect color. Discourages salt residues in the throwing water system.



# pitsil -4

Υγρό πιτσιλίθρας  
Windscreen cleaner

CODE: 2.06.018 • TARIC CODE: 3402.39.90



Χαρτοκ. / Carton:

4x4 lit

Χαρτοκ. / Carton:

16x1 lit

## ΠΡΟΣΤΑΣΙΑ - ΑΥΤΟΥΣΙΟ: -4°C

Κατάλληλο για όλες τις εποχές με αντιψυκτικές ιδιότητες έως τους **-4°C** εάν χρησιμοποιηθεί αυτούσιο. Προστατεύει το παρμπρίζ από γρατσουνιές και χαρίζει τέλεια ορατότητα. Δεν επηρεάζει το χρώμα. Αποτρέπει την επικάλυψη αλάτων στο σύστημα ρίψης του υγρού.

## PROTECTION - SOLID: -4°C

Pitsil cleans up the windscreen, offering a great visibility. It also contains solid antifreeze protection up to **-4°C**. It can be used during all seasons. Does not affect color. Discourages salt residues in the throwing water system.



# pitsil red

Υγρό πιτσιλίθρας - απεντομοτικό  
Windscreen cleaner - insect removal

CODE: 2.06.040 • TARIC CODE: 3402.39.90



Χαρτοκ. / Carton:

4x4 lit

Χαρτοκ. / Carton:

16x1 lit

Χαρτοκ. / Carton:

40x250 ml

## ΧΡΗΣΗ: ΤΟΥΣ ΚΑΛΟΚΑΙΡΙΝΟΥΣ ΜΗΝΕΣ

Κατάλληλο για τους καλοκαιρινούς μήνες. Απομακρύνει αποτελεσματικά έντομα και περιπτώματα πουλιών από το παρμπρίζ χαρίζοντας τέλεια ορατότητα. Δεν επηρεάζει το χρώμα. Επίσης αποτρέπει την επικάλυψη αλάτων στο σύστημα ρίψης του υγρού.

## USE: SUMMER MONTHS

Suitable for use in summer time. It cleans up the windscreen from insects or fees, offering a great visibility. Does not affect colour. Also discourages salt residues in the throwing water system.



# SWC screen wash concentrate

# Συμπυκνωμένο υγρό πιτσιλίθρας Windscreen cleaner concentrate

CODE: 2.06.031 • TARIC CODE: 3402.39.90

## ΑΝΤΙΨΥΚΤΙΚΗ ΠΡΟΣΤΑΣΙΑ: ΣΥΜΦΩΝΑ ΜΕ ΤΟΝ ΠΙΝΑΚΑ ANTIFREEZE PROTECTION: ACCORDING THE TABLE

Κατάλληλο για τους χειμερινούς μήνες με αντιψυκτικές ιδιότητες έως τους **-75° C**. Προστατεύει το παρμπρίζ από γρατσουινές και χαρίζει τέλεια ορατότητα. Δεν επηρεάζει το χρώμα. Αποτρέπει την επικάλυψη αλάτων στο σύστημα ρίψης του υγρού. **Αντιψυκτική προστασία σύμφωνα με τον πίνακα διαβάθμισης παρακάτω:**

Suitable for use during winter time. Cleans up the windscreen, offering a great visibility. It also offers antifreeze protection up to **-75°C**. Does not affect colour. Discourages salt residues in the throwing water system. Place in the special pot of the car according to the table below:

SWC	reverse osmosis water	antifreeze protection
100%	0%	-75° C
50%	50%	-50° C
40%	60%	-42° C
35%	65%	-30° C
30%	70%	-26° C
25%	75%	-20° C
20%	80%	-15° C
10%	90%	-7° C
7%	93%	-4° C



Βαρέλι / Barrel: 210 Lit.

IBC Tank: 1000 Lit.

# SWC summer screen wash concentrate

# Συμπυκνωμένο υγρό πιτσιλίθρας - απεντομοτικό Windscreen cleaner concentrate - insect removal

CODE: 2.06.041 • TARIC CODE: 3402.39.90

**1.000 : 100.000 lit**

**ΔΙΑΛΥΣΗ ΕΩΣ / DILUTION UP TO 1 : 100**  
(1lit SWC : 100 lit ΑΠΙΟΝΙΣΜΕΝΟΥ ΝΕΡΟΥ / REVERSE OSMOSIS WATER)

## ΧΡΗΣΗ: ΤΟΥΣ ΚΑΛΟΚΑΙΡΙΝΟΥΣ ΜΗΝΕΣ

Κατάλληλο για τους καλοκαιρινούς μήνες. **Απομακρύνει αποτελεσματικά έντομα και περιπτώματα πουλιών από το παρμπρίζ χαρίζοντας τέλεια ορατότητα.** Δεν επηρεάζει το χρώμα. Επίσης αποτρέπει την επικάλυψη αλάτων στο σύστημα ρίψης του υγρού.

**Διατίθεται και αρωματισμένο κατόπιν παραγγελίας.**

## USE: SUMMER MONTHS

Suitable for use in summer time. **It cleans up the windscreen from insects or fees, offering a great visibility.** Does not affect colour. Also discourages salt residues in the throwing water system.

**Available perfumed upon request.**



Βαρέλι / Barrel: 210 Lit.

IBC Tank: 1000 Lit.

**εξειδικευμένα  
χειμερινά προϊόντα  
special winter products**



# εξειδικευμένα είδη πάγου

specified items for ice



## ice

**Αποπαγωτικό**  
**ice break**

CODE: 2.07.020 • TARIC CODE: 3820.00.00



Χαρτοκ. / Carton: 10x550 ml

**Διαλύει γρήγορα τον πάγο από τζάμια, καθρέφτες και κλειδαριές σε μια παγερή μέρα. Είναι ασφαλές σε επαφή με το χρώμα τα πλαστικά και τα μεταλλικά μέρη του αυτοκινήτου.**

**Breaks the ice from glasses, mirrors and lockers** immediately offering an easier start in a frozen day. It does not affect colour, plastic or metal.



## air brake

**Αντιπαγωτικό αερόφρενων**  
**air brake antifreeze**

CODE: 2.07.030 • TARIC CODE: 3820.00.00



Χαρτοκ. / Carton: 16x1 lit

**Δεν επιτρέπει στο δίκτυο αερόφρενων να παγώσει τον χειμώνα. Ταυτόχρονα χάρις στην ειδική του σύνθεση, προστατεύει όλο το δίκτυο. Περιέχει αντισκωριακά και αντιδιαβρωτικά συστατικά για τα μεταλλικά μέρη και προστατευτικά υλικά για τα ελαστικά μέρη. Διατηρεί τις βαλβίδες πάντα καθαρές και εύχρηστες.**

**Air brake does not allow humidity in the air brake net to freeze during winter.** At the same time thanks to its special composition it protects the whole net. It contains additives against rust and corrosion for the metal parts of the net and protective additives for the elastic parts, so as the gaskets won't have scratches, and there will be no problem on valves.





# fog

## Αντιθαμβωτικό τζαμιών Anti-fog spray

CODE: 2.07.010 • TARIC CODE: 3402.20.20



Χαρτοκ. / Carton: 12x100 ml

Αποτρέπει το θάμβωμα που εμφανίζεται κατά τους χειμερινούς μήνες στα τζάμια και τους καθρέφτες των αυτοκινήτων ή ακόμη και στα κράνη των μοτοσικλετιστών.

Discourages the creation of dazzling on glasses and mirrors of the car, on the protective gels of the motorcyclists' helmets, divers' masks etc.



# escape

## Βροχοδιώκτης Rain away

CODE: 2.07.015 • TARIC CODE: 3402.20.20



Χαρτοκ. / Carton: 12x100 ml

Επαλείφοντας το εξωτερικό μέρος των τζαμιών, διώχνει τις σταγόνες της βροχής, χωρίς τη χρήση υαλοκαθαριστήρα. Εξασφαλίζει καλή ορατότητα υπό βροχή και ταυτόχρονα αποτρέπει την εναπόθεση αλάτων στα τζάμια από τα βροχόνερα.  
Σημείωση: επαλείψτε 2 φορές.

By spreading on the exterior part of glasses, it turns away rain drops without using the windscreen wiper. It ensures a good visibility when it rains and at the same time discourages salt residues on glasses.  
Note: spread twice.









**αρώματα**  
**air fresheners**

TARIC CODE: 3307.90.00



Καρτέλα / Card: 60 pieces



Καρτέλα / Card: 60 pieces

• Φύλλα / leaf type • CODE: 3.01.070

Διατίθενται σε 5 διαφορετικά αρώματα (μεσόγειος, φύση, κανέλα, καρύδα, βανίλια).  
Available in 5 different perfumes (mediterranean, nature, cinnamon, coco, vanilla).

• Διάφορα στρογγυλά / Various circular  
CODE: 3.01.071

Πολλά διαφορετικά χαρούμενα σχέδια σε κυκλικό σχήμα. Διατίθενται σε διάφορα αρώματα.  
Many different joyful designs in circular shape.  
Available in various perfumes.



Χαρτοκ. / Carton: 5x30 pieces



Χαρτοκ. / Carton: 30 pieces



Χαρτοκ. / Carton: 5x30 pieces

CODE:

TARIC CODE: 3307.90.00



Χαρτοκ. / Carton: 30 pieces

- Φύλλα (με φάκελο ανάρτησης)**  
 Η σειρά **car airfresh** διατίθεται σε 5 διαφορετικά αρώματα (καρύδα, βανίλια, μεσόγειος, φύση, κανέλα).  
 Η σειρά **pour voyage** διατίθεται σε 5 διαφορετικά αρώματα (avec amour, tsichla, douceur, olympique, inonder).
- Leaf type (with suspending envelope)**  
 Car airfresh series is available in 5 different perfumes (coco, vanilla, mediterranean, nature, cinnamon).  
 Pour voyage series is available in 5 different perfumes (avec amour, tsichla, douceur, olympique, inonder).



CODE: 3.01.012 • TARIC CODE: 3307.90.00



Ψεκ. / Spray: 15 ml



Χαρτοκ. / Carton: 10x15 ml



Χαρτοκ. / Carton: 20x15 ml



# tsichla

CODE: 3.01.013 • TARIC CODE: 3307.90.00



Ψεκ. / Spray: 15 ml



Χαρτοκ. / Carton: 10x15 ml



Χαρτοκ. / Carton: 20x15 ml



# auto fresh

CODE: 3.01.050 • TARIC CODE: 3307.90.00



Χαρτοκ. / Carton: 4x5 lit



Διατίθενται σε 8 διαφορετικά αρώματα: φύση, καρύδα, φράουλα, βατόμουρο, κανέλλα, μεσόγειος, anti-smoke, mosquito.  
Available in 8 different perfumes: nature, coco, strawberry, raspberry, cinnamon, mediterranean, anti-smoke, mosquito.



12x100 ml



**βελτιωτικά  
καυσίμων  
fuel improver packets**

# πακέτα βελτιωτικών καυσίμων

## fuel improver packets

# bio-D packet

5 : 10.000  
1 : 2.000

Πακέτο βελτιωτικών bio-diesel  
Package of bio-diesel improvers

CODE: 2.10.026 • TARIC CODE: 3811.19.00



Χαρτ. / Carton: 4x5 lit



Χαρτ. / Carton: 16x1 lit



Χαρτ. / Carton: 12x1 lit



Χαρτ. / Carton: 12x1 lit



Χαρτ. / Carton: 12x250 ml



CHOOSE LANGUAGE

Χαρτ. / Carton: 8x1 lit

### ΠΕΡΙΕΧΕΙ:

- Προηγμένης τεχνολογίας διασκορπιστές για την μυκητολάσπη
- Αντιαφριστικό
- Σταθεροποιητή, βελτιωτή καυσίμου
- Προστασία βαλβίδων
- Αποτρεπτικό / προστατευτικό από επικαθίσεις
- Αντιοξειδωτικούς και αντιδιαβρωτικούς αναστολείς
- Άριστο διασπορέα νερού
- Ενεργοποιητές τέλειας καύσης – βέλτιστης απόδοσης.
- Βελτιωτικά κετανίων.

### IT CONTAINS:

- Leading technology fungus mud dispersants
- Anti-foaming agent
- Stabilizer, fuel improver
- Valves protection
- Deterrent/protective of deposits
- Antioxidant and anticorrosion inhibitors
- Excellent water dispersion
- Energizers of perfect combustion – optimum performance.
- Cetane improvers.

Υψηλής τεχνολογίας πακέτο για βελτίωση όλων των τύπων πετρελαίου, bio-diesel και των μίξεων τους, με άριστη εφαρμογή τόσο σε ID (άμεσης έγχυσης) όσο και σε IDI (έμμεσης έγχυσης) μηχανές. **ΠΡΟΣΦΕΡΕΙ:** • Δραστική αποτροπή συσσώρευσης μυκητολάσπης • Σχεδόν μηδενικό αφρισμό • Καθαρές δεξαμενές και ντεπόζιτα • Καθαρά μπεκ από επικαθίσεις • Βέλτιστη απόδοση – εξαιρετική εκκίνηση – μείωση κατανάλωσης.

Package of high technology to improve all types of diesel, bio-diesel and their mixes, with an excellent adjustment both in ID (direct injection) and IDI (indirect injection) engines. **IT OFFERS:** • Prevention of fungus mud accumulation • Almost zero foaming • Clean tanks and reservoirs • Clean gas jets from deposits • Optimum performance – excellent start – consumption reduction.

# D-packet

5 : 10.000  
1 : 2.000

Πακέτο βελτιωτικών πετρελαίου  
Package of diesel improvers

CODE: 2.10.022 • TARIC CODE: 3811.19.00



Χαρτ. / Carton: 4x5 lit



Χαρτ. / Carton: 16x1 lit



Χαρτ. / Carton: 12x1 lit



Χαρτ. / Carton: 12x1 lit



CHOOSE LANGUAGE

Χαρτ. / Carton: 8x1 lit

### ΠΕΡΙΕΧΕΙ:

- Αντιαφριστικό
- Σταθεροποιητή, βελτιωτή καυσίμου
- Αποτρεπτικό / προστατευτικό από επικαθίσεις
- Προστασία βαλβίδων
- Αντιοξειδωτικούς και αντιδιαβρωτικούς αναστολείς
- Άριστο διασπορέα νερού
- Ενεργοποιητές τέλειας καύσης – βέλτιστης απόδοσης.
- Βελτιωτικά κετανίων.

### IT CONTAINS:

- Anti-foaming agent
- Stabilizer, fuel improver
- Deterrent/protective of deposits
- Valves protection
- Antioxidant and anticorrosion inhibitors
- Excellent water dispersion
- Energizers of perfect combustion – optimum performance.
- Cetane improvers.

Υψηλής τεχνολογίας πακέτο για βελτίωση όλων των τύπων πετρελαίου, με άριστη εφαρμογή τόσο σε ID (άμεσης έγχυσης) όσο και σε IDI (έμμεσης έγχυσης) μηχανές. **ΠΡΟΣΦΕΡΕΙ:** • Σχεδόν μηδενικό αφρισμό • Καθαρές δεξαμενές και ντεπόζιτα • Καθαρά μπεκ από επικαθίσεις • Βέλτιστη απόδοση – εξαιρετική εκκίνηση – μείωση κατανάλωσης.

Package of high technology to improve all types of diesel, with an excellent adjustment both in ID (direct injection) and IDI (indirect injection) engines. **IT OFFERS:** • Almost zero foaming • Clean tanks and reservoirs • Clean gas jets from deposits • Optimum performance – excellent start – consumption reduction.



# B-packet

5 : 5.000

Πακέτο βελτιωτικών βενζίνης  
Benzine packet additive

CODE: 2.10.026 • TARIC CODE: 3811.19.00



Χαρτοκ. / Carton: 4x5 lit

Χαρτοκ. / Carton: 12x250 ml



## ΠΕΡΙΕΧΕΙ:

- Μετατροπέα τριβής
- Απογαλακτοποιητή νερού
- Αντιοξειδωτικούς και αντιδιαβρωτικούς αναστολείς
- Προστασία βαλβίδων
- Αποτρεπτικούς παράγοντες επικαθίσεων
- Βελτιωτικά οκτανίων.

## IT CONTAINS:

- Friction converter
- Water demulsifier
- Anti-oxidant and anti-corrosion inhibitors
- Valves protection
- Deposit deterrents
- Octane improvers.

Συνθετικό πακέτο βελτιωτικών βενζίνης πολυσύνθετης δραστηριότητας. Κατάλληλο για όλους τους τύπους κινητήρων (ατμοσφαιρικούς - υπερτροφοδοτούμενους κ.λπ.) και συμβατό με όλους τους τύπους βενζίνης. **ΠΡΟΣΦΕΡΕΙ:** Ιδανικό και συνεχή καθαρισμό όλου του συστήματος, Αποτρέπει την αυτανάφλεξη και το κτύπημα στα τοιχώματα του κυλίνδρου, Μείωση και έλεγχο των επικαθίσεων παντού, Δραστηκή μείωση εκπομπών ρύπων, Οικονομία, Αύξηση ισχύος κινητήρα, Βελτίωση αριθμού οκτανίων RON & MON, Καθαρό ντεπόζιτο - σωληνώσεις - μπεκ κ.λπ. εξαρτήματα, Βέλτιστη απόδοση.

Synthetic package of benzine additives for multifunctional activity. Suitable for types of engines (naturally aspirated engine, turbocharged engine etc) and compatible with all gasoline types. **IT OFFERS:** Ideal and continuous cleaning of the entire system, It prevents spontaneous combustion and knock on the walls of the cylinder, Reduction and control of deposits everywhere, Drastical reduction of emissions, Economy, Increase the engine power, Improves octane number RON& MON, Clean tank - piping - injectors etc accessories, Optimal performance.

# E10 packet

5 : 5.000

Πακέτο βελτιωτικών βενζίνης E10  
E10 Benzine packet additive

CODE: 2.10.022 • TARIC CODE: 3811.19.00



Χαρτοκ. / Carton: 4x5 lit

Χαρτοκ. / Carton: 16x1 lit

Χαρτοκ. / Carton: 12x1 lit

Χαρτοκ. / Carton: 12x250 ml

Χαρτοκ. / Carton: 8x1 lit



## ΠΕΡΙΕΧΕΙ:

- Σταθεροποιητή με αντιοξειδωτικούς και αντιδιαβρωτικούς αναστολείς
- Αποτρεπτικό ανάπτυξης βακτηρίων
- Βελτιωτή οκτανίων
- Γαλακτοποιητή
- Μετατροπέα τριβής
- Καθαριστικό επικαθίσεων
- Προστατευτικό βαλβίδων

## IT CONTAINS:

- Stabilizer with antioxidant and anti-corrosion inhibitors
- Bacteria deterrent
- Optimized octane
- Emulsifier
- Friction improver
- Residues cleaner
- Valve protector

Υψηλής τεχνολογίας βελτιωτικό πακέτο, κατάλληλο για μέχρι E10 καύσιμα (90%βενζίνη + 10% αιθανόλη), που περιέχει: 1) Σταθεροποιητή με αντιοξειδωτικούς και αντιδιαβρωτικούς αναστολείς για μακροχρόνια αποθήκευση χωρίς οξείδωση. 2) Αποτρεπτικό ανάπτυξης βακτηρίων. 3) Βελτιωτή οκτανίων για βέλτιστες αποδόσεις. 4) Γαλακτοποιητή για απορρόφηση υγρασίας μέσω γαλακτοποίησης. 5) Μετατροπέα τριβής με λιπαντικές ιδιότητες για προστασία μεταλλικών - ελαστικών - πλαστικών μερών, από ξήρανση που προκαλεί η αιθανόλη. 6) Καθαριστικό επικαθίσεων για καθαρά μέταλλα και άκαμη λειτουργεία. 7) Προστασία Βαλβίδων. Προϊόν συμβατό και κατάλληλο για όλους τους τύπους βενζινοκινητήρων (ατμοσφαιρικούς, υπερτροφοδοτούμενους, υβριδικούς, common rail, παλαιάς τεχνολογίας, καθώς και για vintage.

High technology improvement package suitable for up to E10 fuels (90% gasoline + 10% ethanol), containing: 1) Stabilizer with antioxidant and anti-corrosion inhibitors for long-term storage without oxidation. 2) Bacteria deterrent. 3) Optimized octane for best performance. 4) Emulsifier for moisture absorption by emulsification. 5) Friction improver with lubricating properties to protect metal - elastic - plastic components from dryness caused by ethanol. 6) Residues cleaner for clean metal and non-combustible operation. 7) Valve protection. Product compatible and suitable for all types of gasoline engines (atmospheric, supercharged, common rail, old technology, and vintage.

# M-packet

Πακέτο βελτιωτικών μαζούτ  
Package of mazout improvers

CODE: 2.10.027 • TARIC CODE: 3811.19.00

5 : 10.000



Χαρτοκ. / Carton: 4x5 lit

### ΠΕΡΙΕΧΕΙ:

- Εξειδικευμένους σταθεροποιητές και διασκορπιστές στοιχεία
- Αναστολείς συσσωμάτωσης μικροσωματιδίων
- Αναστολείς επικαθίσεων τέφρας - βαναδίου - νατρίου.

### IT CONTAINS:

- Specialized stabilizers and dispersants elements
- Particles aggregation blockers
- Ash, vanadium and sodium deposits blockers.

Το προϊόν είναι υπερσυμπυκνωμένο οργανομεταλλικό βελτιωτικό για μαζούτ – αργό και διάφορα βαριά πετρέλαια, κατάλληλο για κλιβάνους – καμίνια και λεβητές. Είναι πλήρως ελαιόδιαλυτό και δρα ως τροποποιητής τέφρας και ως καταλύτης καύσης. **ΠΡΟΣΦΕΡΕΙ:**  
• Αποτελεσματική καταπολέμηση των σκληρών επικαθίσεων τέφρας, βαναδίου και νατρίου ενώ δρα ως αναστολέας νέων επικαθίσεων.  
• Μειώνει την οξείδωση λόγω υψηλών ή χαμηλών θερμοκρασιών. • Μειώνει τον σχηματισμό τριοξειδίου του θείου SO<sub>3</sub>. • Περιέχει εξειδικευμένους σταθεροποιητές και διασκορπιστές στοιχεία, που ενώ προστατεύουν την συσσωμάτωση πριν την θέρμανση, ταυτόχρονα επιδρούν στο μόριο του μαζούτ και αποτρέπουν την οπτανθρακοποίηση της αιθάλης και τις εκπομπές μικροσωματιδίων. Διατηρεί λεβητές – κλιβάνους - καμίνια κ.λπ. καθαρά και σε βέλτιστη απόδοση με οικονομική λειτουργία.

The product is highly concentrated organometal improver for mazut oil - crude and various heavy oils, suitable for furnaces and boilers. It is completely oil soluble and acts as an ash modifier and as combustion catalyst. **IT OFFERS:**  
• Effective control of hard deposits of ash, vanadium and sodium and acts as an inhibitor of new deposits. • Reduces oxidation due to high or low temperatures. • Reduces the formation of sulfur trioxide SO<sub>3</sub>. • Contains specialized stabilizers and dispersants elements, which while protecting aggregation prior to heating, at the same time they act on the molecule of mazut and prevent carbonization of soot and particulate emissions. • Keeps boilers - furnaces, etc. clean and at optimum performance with economic function.



# burning packet

Πακέτο βελτιωτικό καύσης Κουστήρων πετρελαίου  
1:1.000 Burning improver packet for oil burners

CODE: 2.10.032 • TARIC CODE: 3811.19.00

1 : 1.000



Χαρτοκ. / Carton: 8x1 lit



Χαρτοκ. / Carton: 10x250 ml

Εξειδικευμένο προϊόν δράσης στους καυστήρες πετρελαίου. Το πακέτο περιλαμβάνει: 1) καθαρισμό από επικαθίσεις στο σύστημα καύσης και στα μπεκ, 2) αντιοξειδωτική και αντιδιαβρωτική προστασία, 3) διασπορά υγρασίας και διάλυση λασπών επικαθίσεων, 4) βελτιωτικό ροής και προστασία από κρυσταλοποίηση μέχρι -10°C.

**Δοσολογία: 1 lit – σε 1.000 lit πετρέλαιο.**

A specialized product having multiple actions for the oil burners. The packet includes 1) residues cleaning in burning system and injectors, 2) anti oxidant and anti corrosion protection, 3) water dispense and residues dilution, 4) flow improvement and crystalization protection to -10°C.

**Dosage: 1 lit – in 1.000 of diesel.**

# emulsifier packet

Γαλακτοματοποιητής  
Emulsifier

CODE: 2.10.045 • TARIC CODE: 3811.19.00



Χαρτοκ. / Carton: 4x5 lit

Προληπτική χρήση Precautionary use	Έντονη γαλακτοματοποίηση Intense emulsification	Καύσιμο Fuel
1 : 2.000	1 : 1.000	Βενζίνη / Gasoline
0,5 : 2.000	0,5 : 1.000	Πετρέλαιο / Diesel

Γαλακτοματοποιεί το μόριο του καυσίμου με αυτό της υγρασίας ισομερώς σε όλη την ποσότητα ώστε να καταναλωθεί. Παράλληλα περιέχει σταθεροποιητή για μακροχρόνια αποθήκευση και αντιοξειδωτικά - αντιδιαβρωτικά καύσιμα. Χρήση σύμφωνα με τον πίνακα. **ΠΡΟΛΗΠΤΙΚΗ ΧΡΗΣΗ:** Προτείνεται η χρήση σε κάθε γέμιμα ώστε να μην συσσωρεύονται υγρασίες στις δεξαμενές. **ΕΝΤΟΝΗ ΓΑΛΑΚΤΟΜΑΤΟΠΟΙΗΣΗ:** Όταν η συσσωρευμένη υγρασία είναι κάτω από 0,2% για την βενζίνη και κάτω από 0,5% για το πετρέλαιο.

Emulsifies the molecule of the fuel with that of the moisture equally throughout the quantity to be consumed. It also contains stabilizer for long-term storage and antioxidant - anti-corrosive fuels.

Use according to the table. **PRECAUTIONARY USE:** It is recommended to use it in each filling so that no moisture accumulates in the tanks. **INTENSE EMULSIFICATION:** When the accumulated humidity is below 0.2% for benzene and below 0.5% for diesel.

# D-emulsifier packet

Απογαλακτοματοποιητής  
D-emulsifier

CODE: 2.10.046 • TARIC CODE: 3811.19.00

Προληπτική χρήση Precautionary use	Έντονη απογαλακτοποίηση Intense de-emulsification	Καύσιμο Fuel
1 : 3.000	2 : 1.500	Πετρέλαιο / Diesel
0,5 : 3.000	0,5 : 1.500	Βενζίνη / Gasoline



Χαρτοκ. / Carton: 4x5 lit

Απογαλακτοματοποιεί ξεχωρίζοντας με χημικό τρόπο, υγρασία και νερά από το καύσιμο, δημιουργώντας στις δεξαμενές κάτω στρώματα με νερό και επάνω στρώματα με καθαρό καύσιμο. Κατάλληλο για όλους τους τύπους καυσίμου. Περιέχει αντιδιαβρωτικά - αντιοξειδωτικά πρόσθετα. Χρήση σύμφωνα με την δοσολογία του πίνακα, ρίχνουμε το υλικό στη δεξαμενή (πριν το καύσιμο για καλύτερη διάλυση) και το αφήνουμε να δράσει. Όταν δημιουργηθεί η κάτω στρώδα νερού την απαντούμε ώστε να μείνει καθαρό το καύσιμο. **ΠΡΟΛΗΠΤΙΚΗ ΧΡΗΣΗ:** Προτείνεται η χρήση σε κάθε γέμιμα ώστε να συσσωρεύεται σταδιακά και άμεσα η υγρασία στο πυθμένα των δεξαμενών και να έχουμε πάντα καθαρό καύσιμο στην επάνω στρώδα, από την οποία θα θα αντλούμε. **ΕΝΤΟΝΗ ΑΠΟΓΑΛΑΚΤΟΜΑΤΟΠΟΙΗΣΗ:** Όταν η συσσωρευμένη υγρασία είναι αρκετή και μας δημιουργεί πρόβλημα στην καύση και στο καυστήριο τότε χρειαζόμαστε άμεσα διαχωρισμό.

It de-emulsifies by chemically separating moisture and water from the fuel, creating in the tanks a lower layer of water and a top layer of pure fuel. Suitable for all types of fuel. Contains anti-corrosion - antioxidant additives. According to the dosage of the table, pour the material into the tank (before the fuel for better dissolution) and let it work. When the lower water layer is created, we pump it to keep the fuel clean. **PRECAUTIONARY USE:** It is recommended to use it in each filling to gradually build up the moisture at the bottom of the tanks and always have clean fuel in the upper layer, from which we will pump. **INTENSE DE-EMULSIFICATION:** When the accumulated moisture is enough to causes us a problem in the combustion and the exhaust gas then we need a direct separation.

# antirust

Αντιδιαβρωτικό δεξαμενών καυσίμου  
Fuel tanks antirust

CODE: 2.10.047 • TARIC CODE: 3811.19.00



Χαρτοκ. / Carton: 4x5 lit

**1 : 5.000**

Παρέχει υψηλή προστασία από διάβρωση και σκουριά προστατεύοντας δεξαμενές αποθήκευσης καυσίμου αλλά και μεταλλικά μέρη της μηχανής. Επίσης είναι κατάλληλο και ως μετατροπέας τριβής μια που βελτιώνει αποτελεσματικά την λιπαντικότητα του καυσίμου. Κατάλληλο και συμβατό με όλα τα είδη καυσίμου.

**Δοσολογία 1 λίτρο είναι κατάλληλο για 5.000 λίτρα. Ρίχνουμε το υλικό στη δεξαμενή (πριν το καύσιμο για καλύτερη διάλυση) και το αφήνουμε να δράσει.**

It provides high corrosion and rust protection by protecting fuel storage tanks and metal parts of the engine. It is also suitable as a friction converter which effectively improves fuel lubricity. Suitable and compatible with all types of fuel.

**Dosage 1 liter suitable for 5,000 liters. Pour the material into the tank (before the fuel for better dissolution) and let it work.**

# stabilizer

Σταθεροποιητής - διασκορπιστής ιλύος  
Stabilizer - dispersant

CODE: 2.10.048 • TARIC CODE: 3811.19.00



Χαρτοκ. / Carton: 4x5 lit

**1 : 2.000**

### ΚΑΤΑΛΛΗΛΟ ΓΙΑ ΜΑΚΡΟΧΡΟΝΙΑ ΑΠΟΘΗΚΕΥΣΗ ΚΑΥΣΙΜΩΝ

Ένα εξειδικευμένο πολυμερές που παρέχει εξαιρετικές υπηρεσίες στα καύσιμα ιδιαίτερα όταν αυτά αποθηκεύονται για μακρό χρονικό διάστημα. Κατάλληλο για πετρέλαιο και βενζίνη. Αποτρέπει την γήρανση του καυσίμου, μειώνοντας την οξειδωση και αποτρέποντας την αλλαγή χρώματος των ασταθών καυσίμων και εγγυάται ασφαλές και ισχυρό καύσιμο μετά από καιρό. Δρα αποτελεσματικά στον διασκορπισμό οργανικών ιζημάτων και ιλύος στον πάτο της δεξαμενής. Ρίξτε στη δεξαμενή ώστε να αναδευθεί καλά. **1 λίτρο επαρκεί για 2000 λίτρα καυσίμου.**

### SUITABLE FOR LONG TERM FUEL STORAGE

A specialized polymer that provides excellent services to fuels especially when stored for a long time. Suitable for oil and gasoline. It prevents aging of fuel by reducing oxidation and preventing color change of unstable fuels and guarantees a safe and powerful fuel after a long time. It works effectively in spreading organic sediments and sludge at the bottom of the tank. Pour into the tank to shake well. **1 liter is sufficient for 2000 liters of fuel.**

# d-antifoam

Αντιαφριστικό πετρελαίου

CODE: 2.10.023 • TARIC CODE: 3811.19.00



Χαρτοκ. / Carton: 12x1 lit

**1 : 50.000**

Υψηλής τεχνολογίας υπερσυμπυκνωμένο πρόσθετο πετρελαίου που μειώνει αποτελεσματικά: Α) την αρχική τάση αφρισμού του πετρελαίου, Β) την ταχύτητα καθίζησης του αφρού.

Ultra concentrated high technology diesel additive that reduces significantly: A) the initial tendency of diesel foaming, B) the sedimentation rate of foam.

# winterflow

Βελτιωτικό ροής πετρελαίου - αντιπαραφινικό - αντιπαγωτικό πετρελαίου  
Diesel flow improver - anti paraffin - diesel antifreeze

CODE: 2.10.040 • TARIC CODE: 3820.00.00



Χαρτοκ. / Carton: 2x10 lit



Χαρτοκ. / Carton: 16x1 lit



Χαρτοκ. / Carton: 10x250 ml

**1 : 1.000**

Ειδικά σχεδιασμένο προϊόν που βοηθά τη ροή του πετρελαίου στις χαμηλές θερμοκρασίες του χειμώνα. Το επιτυγχάνει αυτό αποτρέποντας την δημιουργία κρυστάλλων παραφίνης που εμπεριέχονται στο πετρέλαιο, δρώντας αποτελεσματικά στο σημείο συνοχής των παραφινών (CFPP) και στο σημείο ροής (PP). **To 1 lit επαρκεί για 1000 lit. πετρελαίου και παρέχει προστασία μέχρι -27°C.**

Specially designed product that helps diesel flow in low temperatures during winter. It achieves this result by preventing paraffin crystals contained in diesel, acting effectively on the bond point of paraffins (CFPP) and their flow point (PP). **1 lit is enough for 1000 lit. of diesel and offers protection to -27°C.**







# D-clean

**Καθαριστικό μπεκ – βαλβίδων πετρελαίου**  
**Gas jet – petrol valve cleaning**

CODE: 2.10.021 • TARIC CODE: 3811.19.00



Χαρτ. / Carton: 16x1 lit



Χαρτ. / Carton: 10x250 ml

**1 : 400**

Το προϊόν καθαρίζει ολόκληρο το σύστημα τροφοδοσίας των πετρελαιομηχανών από επικαθίσεις ανθρακωμάτων. Προσφέρει καθαρές έδρες και βαλβίδες. Καθαρά μπεκ και χώρους καύσης. Είναι αντικαπνικό. Εξασφαλίζει σωστή δόση μίγματος και άριστη εκνέφωση.

**Δοσολογία:** 250 ml – σε 100 lit πετρελαίου κάθε 500 km  
 1lit - σε 400 lit πετρελαίου.

Specially designed product to clean the whole of the feed system and combustion system of petrol engines from carbon residues and at the same time discourages the creation of new ones. The product drastically acts in the sensitive sector of valves to attain clean valves and seats. Correct dosage of fuel and excellent cloud removal.

**Dosage:** 250 ml – in 100 lit of diesel every 500 km  
 1lit - in 400 lit diesel.

# D-treatment

**Βελτιωτικό πετρελαίου Βελτιωτικό κετανίων**  
**oil improver - cetane improver**

CODE: 2.10.020 • TARIC CODE: 3811.19.00



Χαρτ. / Carton: 16x1 lit



Χαρτ. / Carton: 10x250 ml

**1 : 400**

Το προϊόν παρεμβαίνει στο σύστημα καύσης των πετρελαιοκινητήρων και προσφέρει, αύξηση του αριθμού των κετανίων ποιοτικότερη καύση, υψηλές επιδόσεις, περιορισμό καπνού, θορύβων και ρύπων, προστασία από σκουριά και διάβρωση. Οικονομία στα καύσιμα.

**Δοσολογία:** 250 ml – σε 100 lit πετρελαίου  
 1lit - σε 400 lit πετρελαίου.

Specially designed product so as to intervene multiply to the combustion system improving the performance of the engines. It contains cetane improver. Offers elimination of fumes – noises – dirt. Protection of rust and corrosion and prevention of carbon residues. Fuel economy.

**Dosage:** 250 ml – in 100 lit diesel  
 1lit - in 400 lit diesel



# B-clean

**Καθαριστικό μπεκ και βαλβίδων βενζινοκινητήρων**  
**Cleaning for gas jets & valves**

CODE: 2.10.012 • TARIC CODE: 3811.19.00



Χαρτοκ. / Carton: 10x250 ml

## 250 ml : 70 lit

Το προϊόν είναι ειδικά σχεδιασμένο ώστε να καθαρίζει όλο το σύστημα τροφοδοσίας από εναποθέσεις και ανθρακώματα. Περιέχει ειδικό ρευστοποιητή (fluidizer) που δρα στον ευαίσθητο χώρο των βαλβίδων αποτρεπτικά στις εναποθέσεις. Παρέχει καθαρά μπεκ και καθαρό χώρο καύσης. Περισσότερη ισχύ και καλύτερες επιταχύνσεις. Σωστή δόση μίγματος και άριστη εκνέφωση. Συμβατό με όλα τα είδη βενζίνης.

**Δοσολογία: 250 ml σε 60 – 70 λίτ βενζίνης κάθε 2000 km.**

Petrol clean is specially designed so as to clean the whole of the feed system from carbon residues. It contains a special fluidiser that acts on the sensitive sector of valves removing residues and discourages the creation of new ones. Offers power and acceleration mostly to the multi-valve engines. Perfect cleaning and protection of residues of the carburettor. Clean combustion place. Correct dosage of fuel and excellent cloud removal. Compatible with all kinds of gas.

**Dosage : 250ml in 60-70 lit of fuel every 2000km.**

# B-treatment

**Βελτιωτικό βενζίνης Βελτιωτικό οκτανίων**  
**Gas improver - octane improver**

CODE: 2.10.011 • TARIC CODE: 3811.19.00



Χαρτοκ. / Carton: 10x250 ml

## 250 ml : 70 lit

Το προϊόν παρεμβαίνει πολλαπλώς στο σύστημα καύσης και βελτιώνει αισθητά την απόδοση του κινητήρα. Αυξάνει τα οκτάνια, Υποβοηθά στην σωστή έκρηξη μίγματος στο θάλαμο καύσης, Αποτρέπει τον αποσυντονισμό των βαλβίδων και το κτύπημα στα πυράκια. Συμβατό με όλους τους τύπους βενζίνης

**Δοσολογία: 250 ml σε 60 – 70 lit βενζίνης.**

Petrol treatment interferes multiply to the combustion system and improves the performance of all kinds of engines. Octane increase.

Help for the right mixture explosion in the combustion chamber.

Discourages the detuning of valves, knocking and kicking of the engine and the reverse turns. Compatible with all kinds of gas

**Dosage : 250ml in 60-70 lit of fuel.**



CODE: 2.10.042 • TARIC CODE: 3811.19.00

						
	Χαρτοκ. / Carton: <b>4x5 lit</b>	Χαρτοκ. / Carton: <b>16x1 lit</b>	Χαρτοκ. / Carton: <b>12x1 lit</b>	Χαρτοκ. / Carton: <b>12x1 lit</b>	Χαρτοκ. / Carton: <b>10x250 ml</b>	Χαρτοκ. / Carton: <b>12x250 ml</b>
		Χαρτοκ. / Carton: <b>8x1 lit</b>				

**5 : 10.000 • 1 : 2.000**

Το προϊόν περιέχει σταθεροποιητές και διασκορπιστές σε ένα ενιαίο πακέτο βελτίωσης ποιότητας του bio-diesel. Ενισχύει σημαντικά την αποθηκευτική σταθερότητα τόσο του bio-diesel B100 (FAME) όσο και των προσμίξεων του με ορυκτό diesel. Οι προηγμένης τεχνολογίας διασκορπιστές που περιέχει, δρουν διαλυτικά στο gel που συγκρατεί ομογενοποιημένη την μυκητολάσση. Το gel που παράγουν οι μύκητες των πετρελαίων (που με την παρουσία βιοντίζελ αυξάνονται αλματωδώς), χάνει την συγκολλητική του ουσία στην ισχυρή παρουσία του προϊόντος και αυτοδιαλύεται, αποτρέποντας έτσι το μπλοκάρισμα φίλτρων και αγωγών. Ταυτόχρονα παρέχει ισχυρή αντιοξειδωτική προστασία.

The product contains stabilizers and dispersants in a single package to improve the bio-diesel quality. This product greatly enhances the storage stability of both the bio-diesel B100 (FAME) and its contaminants with mineral diesel. The advanced technology dispersants it contains, act disruptively in the gel that holds the fungus mud homogenized. The gel produced by fungi of gas (which in the presence of bio-diesel are increased rapidly), loses its adhesive substance on the strong presence of the product and it is self-diluted, thus preventing blocking filters and ducts. It can also provide powerful antioxidant protection.

# biopet

Αποτρέπει την δημιουργία μυκητολάσσης  
Discourages the creation of fungus mud

CODE: 2.10.041 • TARIC CODE: 3811.19.00

						
	Χαρτοκ. / Carton: <b>4x5 lit</b>	Χαρτοκ. / Carton: <b>16x1 lit</b>	Χαρτοκ. / Carton: <b>12x1 lit</b>	Χαρτοκ. / Carton: <b>12x1 lit</b>	Χαρτοκ. / Carton: <b>10x250 ml</b>	Χαρτοκ. / Carton: <b>12x250 ml</b>
		Χαρτοκ. / Carton: <b>8x1 lit</b>				

**1 - 10 : 10.000**

Το προϊόν αποτρέπει την δημιουργία μυκητιακών αποικιών σε μορφή λάσπης στο πετρέλαιο, που έχουν ως αποτέλεσμα την οξείδωση των ρεζερβουάρ και το βούλωμα φίλτρων και σωληνώσεων. Το φαινόμενο είναι ιδιαίτερα έντονο στην παρουσία βιοντίζελ.

The product discourages the creation of fungus colonies with mud appearance, in diesel, that has as a result the oxidation of fuel tanks and the clog of filters and pumps. This phenomenon is very common when bio-diesel is used.



# multi D-packet

Πακέτο βελτιωτικών πετρελαίου  
Micro ceramic tech - Diesel improvers packet

CODE: 2.10.019 • TARIC CODE: 3811.19.00



Χαρτοκ. / Carton: 16x1 lit



Χαρτοκ. / Carton: 12x250 ml

1 : 400 • 250 ml : 100 lit

Υψηλής τεχνολογίας πακέτο για βελτίωση όλων των τύπων πετρελαίου, biodiesel και των μίξεων τους, με άριστη εφαρμογή τόσο σε ID (άμεσης έγχυσης) όσο και σε IDI (έμμεσης έγχυσης) μηχανές. **ΠΕΡΙΕΧΕΙ:** • Βελτιωτικά κετανίων • Προστασία βαλβίδων • Αντιαφριστικό • Σταθεροποιητή, βελτιωτή καυσίμου • Αποτρεπτικό / προστατευτικό από επικαθίσεις • Αντιοξειδωτικούς και αντιδιαβρωτικούς αναστολείς • Άριστο διασπορά νερού • Ενεργοποιητές τέλει καύσης – βέλτιστη απόδοση • Προηγμένης τεχνολογίας διασκορπιστές για την μηκυτολάσπη. **ΠΡΟΣΦΕΡΕΙ:** • Δραστική αποτροπή συσσώρευσης μηκυτολάσπης • Σχεδόν μηδενικό αφρισμό • Καθαρές δεξαμενές και ντεπόζιτα • Καθαρά μπεκ από επικαθίσεις • Βέλτιστη απόδοση – εξαιρετική εκκίνηση – μείωση κατανάλωσης.

Package of high technology to improve all types of diesel, biodiesel and their mixes, with an excellent adjustment both in ID (direct injection) and IDI (indirect injection) engines. **IT CONTAINS:** • Cetane improvers • Valves protection • Antifoaming agent • Stabilizer, fuel improver • Deterrent/protective of deposits • Antioxidant and anticorrosion inhibitors • Excellent water dispersion • Energizers of perfect combustion – optimum performance • Leading technology fungus mud dispersants. **IT OFFERS:** • Prevention of fungus mud accumulation • Almost zero foaming • Clean tanks and reservoirs • Clean gas jets from deposits • Optimum performance – excellent start – consumption reduction.



# multi B-packet

Πακέτο βελτιωτικών βενζίνης  
Micro ceramic tech - gasoline improvers packet

CODE: 2.10.009 • TARIC CODE: 3811.19.00



Χαρτοκ. / Carton: 12x250 ml

250 ml : 70 lit

Συνθετικό πακέτο βελτιωτικών βενζίνης πολυσύνθετης δραστηριότητας. Κατάλληλο για όλους τους τύπους κινητήρων (ατμοσφαιρικούς – υπερτροφοδοτούμενους κ.λπ.) και συμβατό με όλους τους τύπους βενζίνης. **ΠΕΡΙΕΧΕΙ:** Μετατροπέα τριβής, Απογαλακτοματοποιητή νερού, Αντιοξειδωτικούς και αντιδιαβρωτικούς αναστολείς, Αποτρεπτικούς παράγοντες επικαθίσεων. **ΠΡΟΣΦΕΡΕΙ:** Ιδανικό και συνεχή καθαρισμό όλου του συστήματος, Αποτρέπει την αυτανάφλεξη και το κτύπημα στα τοιχώματα του κυλίνδρου, Μείωση και έλεγχο των επικαθίσεων παντού, Δραστική μείωση εκπομπών ρύπων, Οικονομία, Αύξηση ισχύος κινητήρα, Βελτίωση αριθμού οκτανίων RON & MON, Καθαρό ντεπόζιτο - σωληνώσεις - μπεκ κ.λπ. εξαρτήματα, Βέλτιστη απόδοση.

Synthetic package of benzine additives for multi- functional activity. Suitable for types of engines (naturally aspirated engine, turbocharged engine etc) and compatible with all gasoline types. **IT CONTAINS:** Friction converter, Water demulsifier, Anti oxidant and anti corrosion inhibitors, Deposits deterrents **IT OFFERS:** Ideal and continuous cleaning of the entire system, It prevents spontaneous combustion and knock on the walls of the cylinder, Reduction and control of deposits everywhere, Drastical reduction of emissions, Economy, Increase the engine power, Improves octane number RON& MON, Clean tank - piping - injectors etc accessories, Optimal performance.



# E10 packet

Βελτιωτικό πακέτο για μέχρι E10 καύσιμο  
Improvement package suitable for up to E10 fuels

CODE: 2.10.033 • TARIC CODE: 3811.19.00



Χαρτοκ. / Carton: 4x5 lit



Χαρτοκ. / Carton: 12x250 ml

1 : 1.000 • 50 ml : 50 lit

E10 = (90% benzine + 10% ethanol)

Υψηλής τεχνολογίας βελτιωτικό πακέτο, κατάλληλο για μέχρι E10 καύσιμο (90%βενζίνη + 10% αιθανόλη), που περιέχει: 1) Σταθεροποιητή με αντιοξειδωτικούς και αντιδιαβρωτικούς αναστολείς για μακροχρόνια αποθήκευση χωρίς οξειδώσεις. 2) Αποτρεπτικό ανάπτυξης βακτηρίων. 3) Βελτιωτή οκτανίων για βέλτιστες αποδόσεις. 4) Γαλακτοματοποιητή για απορρόφηση υγρασίας μέσω γαλακτοματοποίησης. 5) Μετατροπέα τριβής με λιπαντικές ιδιότητες για προστασία μεταλλικών - ελαστικών - πλαστικών μερών, από ξηρανση που προκαλεί η αιθανόλη. 6) Καθαριστικό επικαθίσεων για καθαρά μέταλλα και άκαπη λειτουργία. 7) Προστασία Βαλβίδων. Προϊόν συμβατό και κατάλληλο για όλους τους τύπους βενζινοκινητήρων (ατμοσφαιρικούς, υπερτροφοδοτούμενους, υβριδικούς, common rail, παλαιάς τεχνολογίας, καθώς και για vintage).

**ΔΟΣΟΛΟΓΙΑ:** Ριζίτε 100 ml στα 100 λίτρα έως και E10 καυσίμου. Για παραπάνω περιεκτικότητα αιθανόλης αυξήστε ανάλογα την δόσολογία.

High technology improvement package suitable for up to E10 fuels (90% gasoline + 10% ethanol), containing: 1) Stabilizer with antioxidant and anti-corrosion inhibitors for long-term storage without oxidation. 2) Bacteria deterrent. 3) Optimized octane for best performance. 4) Emulsifier for moisture absorption by emulsification. 5) Friction improver with lubricating properties to protect metal - elastic - plastic components from dryness caused by ethanol. 6) Residues cleaner for clean metal and non-combustible operation. 7) Valve protection. Product compatible and suitable for all types of gasoline engines (atmospheric, supercharged, common rail, old technology, and vintage). **Dosage:** Pour 100 ml in 100 lit in up to E10 fuel. For higher ethanol content, increase the dosage accordingly.

Χαρτοκ. / Carton: 16x1 lit

Χαρτοκ. / Carton: 12x1 lit

# stop-knocking

Αντικροτικό βαλβίδων - καθαριστικό  
stop knocking - valve cleaner

CODE: 2.10.013 • TARIC CODE: 3811.19.00



Χαρτοκ. / Carton: 10x250 ml



Χαρτοκ. / Carton: 15x250 ml

**50 ml : 50 lit**

## Υποκατάστατο μολύβδου

Το προϊόν δρα στον ευαίσθητο χώρο των εδρών και των βαλβίδων. Αποτρέπει τις επικαθίσεις και καθαρίζει τα ανθρακώματα. Σταματάει το κτύπημα στα πυράκια και αποτρέπει το κλώτσημα της μηχανής. Λειτουργεί άριστα και σε κινητήρες παλαιάς τεχνολογίας.

**Δοσολογία: 50 ml – σε 50 lit καυσίμου.**

## Lead substitute

Stop knocking acts on the sensitive sector of seats and valves. Discourages carbon residues. Stops the detuning of valves, knocking and kicking of the engine and the reverse turns. Works perfectly even in past technology engines. **Dosage: 50 ml – in 50 lit of fuel.**

# fu-ele

Απορροφητικό νερού Καθαριστικό μπεκ  
Water absorbent - gas jet cleaning

CODE: 2.10.010 • TARIC CODE: 3811.19.00



Χαρτοκ. / Carton: 8x1 lit



Χαρτοκ. / Carton: 10x250 ml

**1 : 400 • 250 ml : 100 lit**

Το προϊόν καθαρίζει τα μπεκ και απορροφά τα νερά και τα κατακεία από το ρεζερβουάρ. Προστατεύει επίσης το σύστημα τροφοδοσίας από πάγο, σκουριά και διάβρωση. Συμβατό με όλους τους τύπους καυσίμου. **Δοσολογία: 250 ml - σε 100 lit. καυσίμου, κάθε 2000 km. (Τον χειμώνα συνιστάται συντομότερη χρήση).**

Fu-ele cleans gas jets and absorbs water and residues from the reservoir so as to achieve a perfect cleaning of the fuel. It also protects the feed system from ice, rust and corrosion. Compatible with all kinds of fuel. **Dosage : 250 ml in 100 lit of fuel every 2 months or every 2000 km. During winter (cold – rain - snow) put 250 ml in 100 lit of fuel once a month or every 1000 km.**

# extra moto

Βελτιωτικό καύσης μοτοσυκλετών  
Gas improver - octane improver

CODE: 2.10.031 • TARIC CODE: 3811.19.00



Χαρτοκ. / Carton: 10x250 ml

**250 ml : 70 lit**

Το προϊόν δρα αποτελεσματικά στους χώρους καύσης των μοτοσυκλετών (2T & 4T). Καθαρίζει τέλεια το σύστημα τροφοδοσίας και αποτρέπει την δημιουργία επικαθίσεων. Προσφέρει προστασία από τη διάβρωση και τη σκουριά. Καθαρίζει έδρες και βαλβίδες. Καθαρίζει τα καρμπυρατέρ. Αυξάνει τα οκτάνια. Βοηθά στο σωστό μίγμα και στην σωστή εκνέφωση ομαλοποιώντας την λειτουργία της μηχανής και αυξάνοντας σημαντικά την ισχύ της. Είναι αντικαπνικό. Αποτρέπει το χτύπημα στα πυράκια και το κλώτσημα. Είναι συμβατό με όλους τους τύπους βενζίνης. **Δοσολογία: 250 ml – σε 60 – 70 lit βενζίνης.**

Specially designed improver that intervenes multiply on the feed and combustion system of motorcycles of all kinds (2T & 4T). Perfect cleaning of the feed and combustion system while discourages carbon residues. Offers protection against rust and corrosion. Perfect cleaning of carburetors. Effectively helps for the right mixture and explosion in the combustion place. Effectively acts on the sensitive place of valves and offers clean valves. Increases gas octane. Cleans the reservoir and dilutes mud and dirt residues. Gives an easy start up and discourages knocking and engine kicks. Increases power and acceleration of the engine. Compatible with all kinds of gas. **Dosage: 250 ml – in 60-70 lit gas.**

# extra outboard

Βελτιωτικό καύσης Εξωλέμβιων μηχανών  
Combustion improver for outboards

CODE: 2.10.030 • TARIC CODE: 3811.19.00



Χαρτοκ. / Carton: 10x250 ml

**250 ml : 70 lit**

Το προϊόν δρα αποτελεσματικά στους χώρους καύσης των εξωλέμβιων μηχανών. Καθαρίζει τέλεια το σύστημα τροφοδοσίας και αποτρέπει την δημιουργία επικαθίσεων. Καθαρίζει έδρες και βαλβίδες. Αυξάνει τα οκτάνια. Βοηθά στο σωστό μίγμα και στην σωστή εκνέφωση ομαλοποιώντας την λειτουργία της εξωλέμβιας μηχανής και αυξάνοντας σημαντικά την ισχύ της. Προσφέρει προστασία από τη διάβρωση και τη σκουριά. Είναι αντικαπνικό. Αποτρέπει το χτύπημα στα πυράκια και το κλώτσημα. Είναι συμβατό με όλους τους τύπους βενζίνης. **Δοσολογία: 250 ml – σε 60 – 70 lit βενζίνης.**

Specially designed improver that interferes multiply to the feed system and combustion system of all kinds of outboard engines. Perfect cleaner for the feed and combustion system while discourages the creation of carbon residues. Offers protection against corrosion and rust. Effective help for the right mixture and the right explosion in the combustion place. Effectively acts on the sensitive sector of valves for clean valves and seats. Increases gas' octane. Cleans the reservoir from water and dissolves mud and dirt residues. Discourages knocking and kicking of the engine. Regularizes fully the operation of the outboard and adds power. Compatible with all kinds of gas. **Dosage: 250 ml – in 60-70 lit gas.**

**αγωνιστικά  
καύσιμα & πρόσθετα  
racing fuels & additives**



# αγωνιστικά καύσιμα και πρόσθετα

racing fuels & additives



# standard

**Βελτιωμένο καύσιμο για αγώνες (FIA Appendix J, Article 252)**  
**Fuel 4 racing (FIA Appendix J, Article 252)**

CODE: 2.10.101 • TARIC CODE: 3811.19.00



Χαρτοκ. / Carton: 2x10 lit

Προϊόν κατάλληλο αποκλειστικά για βενζινοκίνητους αγωνιστικούς κινητήρες όλων των τύπων. Έτοιμο, κατάλληλο για χρήση, αποκλειστικά και μόνο κατά την διάρκεια των αγώνων. Χρησιμοποιείται αυτούσιο ή αναμειγμένο με βενζίνη.

**Σύμφωνα με FIA Appendix J, Article 252 / Art 9 των επίσημων διεθνών αγώνων.**

Product only suitable for all types of gasoline racing engines. Ready to use, suitable only during race. It can be used solid or mixed with gasoline.

**According to FIA Appendix J, Article 252 / Art 9 of international official races.**



# RoPi

**Βελτιωμένο καύσιμο υψηλών επιδόσεων για αγώνες**  
**High performance fuel 4 racing**

CODE: 2.10.100 • TARIC CODE: 3811.19.00



Χαρτοκ. / Carton: 4x5 lit

Προϊόν κατάλληλο αποκλειστικά για βενζινοκίνητους αγωνιστικούς κινητήρες όλων των τύπων. Έτοιμο, κατάλληλο για χρήση, αποκλειστικά και μόνο κατά την διάρκεια των αγώνων. Χρησιμοποιείται αυτούσιο ή αναμειγμένο με βενζίνη.

Product only suitable for all types of gasoline racing engines. Ready to use, suitable only during race. It can be used solid or mixed with gasoline.



# octane

Βελτιωτικό οκτανίων υψηλών αγωνιστικών επιδόσεων  
High performance additive 4 racing

CODE: 2.10.150 • TARIC CODE: 3811.19.00



## 500 ml : 50 lit

Προϊόν κατάλληλο αποκλειστικά για βενζινοκίνητους αγωνιστικούς κινητήρες όλων των τύπων. **Ανεβάζει τα οκτάνια (μέχρι 8)** και βελτιώνει αποφασιστικά την ροπή. Χρήση αποκλειστικά κατά τη διάρκεια του αγώνα.

Product only suitable for all types of gasoline racing engines. **Increases octane number (up to 8)** and decisively improves torque. Suitable only during race.

Χαρτοκ. / Carton: 10x500 ml





**βελτιωτικά  
υγραεριοκίνησης  
LPG & CNG - LNG  
movement assistance**

# υποβοήθηση υγραεριοκίνησης

## LPG & CNG - LNG movement assistance

# progas

καθαριστικό · προστατευτικό υγρό με σύστημα εισόδου στο ρεζερβουάρ υγραερίου -LPG  
cleaner · protective fluid with an entry system in Gas-LPG tank

CODE: 2.10.016 • TARIC CODE: 3811.19.00



Υψηλής τεχνολογίας προϊόν κατάλληλο για την προστασία του συστήματος υγραεριοκίνησης. Καταπολεμά αποτελεσματικά τα κατάλοιπα, αφαιρεί την υγρασία, προστατεύει το σύστημα από την οξείδωση και την διάβρωση. Παράλληλα προστατεύει τις βαλβίδες από την φθορά.

Η είσοδος του υγρού στο ρεζερβουάρ υγραερίου θα πρέπει να γίνεται πριν την πλήρωση, όταν είναι σχεδόν άδειο. Βάζετε τον ειδικό αντάππορα στο πάσο του ρεζερβουάρ, βιδώνοντας τον καλά. **Γυρίζετε ανάποδα την φιάλη** και τοποθετείτε την αρσενική βαλβίδα στην οπή του αντάππορα. Πιέστε για λίγα δευτερόλεπτα (περίπου 30) ώστε το υγρό να διοχετευθεί με ασφάλεια στο ρεζερβουάρ. Κατόπιν ξεβιδώστε τον αντάππορα και γεμίστε υγραέριο.

ΠΡΟΣΟΧΗ: Η φιάλη ίσως σας φαίνεται άδεια. Αυτό συμβαίνει διότι περιέχει μόνον 120 ml υλικού και είναι αρκετό για 50-60 λίτρα υγραερίου. **ΓΙΑ ΠΡΟΣΤΑΣΙΑ ΚΑΙ ΚΑΘΑΡΙΣΜΟ:** Όσο συχνότερα το χρησιμοποιείτε τόσο καλύτερα αποτελέσματα παρέχει. **ΜΟΝΟ ΓΙΑ ΚΑΘΑΡΙΣΜΟ:** χρησιμοποιείτε το κάθε 10.000 Km.

**High-technology product suitable for the protection of the gas-movement system.** It fights residues effectively, removes moisture, protects the system against rust and corrosion. At the same time protects the valves from wear.

The entrance of liquid in the gas tank will have to take place before filling when it is almost empty. Put the special adapter in the fold of the tank, screwing well. **Turn the bottle upside down** and place the male valve into the hole of the adapter. Press for a few seconds (about 30) so that the liquid will enter the tank safely. Then unscrew the adapter and fill gas.

CAUTION: The bottle maybe seems empty to you. This is because it contains only 120 ml material which is enough for 50 to 60 liters of LPG. **FOR CLEANING AND PROTECTION:** The more often you use it the better results it provides. **FOR CLEANING ONLY:** Use it every 10.000 Km.

Χαρτοκ. / Carton: 12x120 ml



# valver super

Προστατευτικό βαλβίδων  
Valve protector

CODE: 2.10.015 • TARIC CODE: 2710.19.99



Υψηλής τεχνολογίας προϊόν που απάγει θερμότητα και παρέχει ειδικό φιλμ προστασίας στην άνω περιοχή του κυλίνδρου, στις βαλβίδες και στις έδρες των βαλβίδων. Είναι ιδιαίτερα προστατευτικό στους κινητήρες (LPG) υγραερίου και (CNG) πεπιεσμένου φυσικού αερίου, που λόγω της ξηρής καύσης τους το καθιστά απαραίτητο. **Μπαίνει στο ειδικό kit του συστήματος.**

High technology product that extracts heat and provides a special protection film, on the upper part of the cylinder, on valves and valves seats. Specially protective for (LPG) Liquefied petroleum gas and (CNG) Compressed natural gas engines that combustion makes it necessary. **It is placed into the system's special kit.**

Χαρτοκ. / Carton: 16x1 lit      Χαρτοκ. / Carton: 10x500 ml



# valver premium

Προστατευτικό βαλβίδων  
Valve protector

CODE: 2.10.014 • TARIC CODE: 2710.19.99



Προϊόν που απάγει θερμότητα και παρέχει προστασία στην άνω περιοχή του κυλίνδρου, στις βαλβίδες και στις έδρες των βαλβίδων. Είναι ιδιαίτερα προστατευτικό στους κινητήρες (LPG) υγραερίου και (CNG) πεπιεσμένου φυσικού αερίου, που λόγω της ξηρής καύσης τους το καθιστά απαραίτητο. **Μπαίνει στο ειδικό kit του συστήματος.**

Product that extracts heat and provides protection on the upper part of the cylinder, on valves and valves seats. Specially protective for (LPG) Liquefied petroleum gas and (CNG) Compressed natural gas engines that combustion makes it necessary. **It is placed into the system's special kit.**

Χαρτοκ. / Carton: 16x1 lit      Χαρτοκ. / Carton: 10x500 ml





# pro-B hybrid

Καθαριστικό-προστατευτικό υβριδικών βενζινοκινητήρων αντικροτικό βαλβίδων  
Cleaner-protector of hybrid benzine engines anti-knock valve

CODE: 2.10.017 • TARIC CODE: 3811.19.00



**250 ml : 70 lit**

Ιδιαίτερα αποτελεσματικό θελπιωτικό σε υβριδικά αυτοκίνητα με διπλό σύστημα -βενζίνης και LPG ή CNG ή ηλεκτρικό ή θιοκαύσιμο- που εξασφαλίζει την βέλτιστη απόδοση. Καθαρίζει αποτελεσματικά όλο το σύστημα τροφοδοσίας και τον θάλαμο καύσης των κινητήρων βενζίνης. Λειτουργεί ως αντικροτικό βαλβίδων αποτρέποντας το κλότσημα της μηχανής, ενώ προστατεύει έδρες και βαλβίδες από τριβή, εναποθέσεις και διάβρωση. Δοσολογία: 250 ml για 70 lit βενζίνης.

**Particularly effective in hybrid cars with dual system -oil and LPG, or CNG or electric or biofuel- ensuring optimal performance.** It cleans effectively the entire fuel supply system of benzine engines. It acts as an anti-knock valve preventing the engine kickback, while protecting seats and valves from abrasion and corrosion deposits. Dosage: **250 ml for 70 lit of gasoline.**

Χαρτοκ. / Carton: 10x250 ml

# pro-D hybrid

Καθαριστικό-προστατευτικό υβριδικών πετρελαιοκινητήρων αντικροτικό βαλβίδων  
Cleaner-protector of hybrid diesel engines anti-knock valve

CODE: 2.10.018 • TARIC CODE: 3811.19.00



**250 ml : 100 lit**

Ιδιαίτερα αποτελεσματικό σε υβριδικά αυτοκίνητα με διπλό σύστημα -πετρελαίου και LPG ή CNG ή ηλεκτρικό ή βιοντιζελ- που εξασφαλίζει την βέλτιστη απόδοση. Καθαρίζει αποτελεσματικά όλο το σύστημα τροφοδοσίας των κινητήρων πετρελαίου. Λειτουργεί ως αντικροτικό βαλβίδων αποτρέποντας το κλότσημα της μηχανής ενώ προστατεύει έδρες και βαλβίδες από τριβή, εναποθέσεις και διάβρωση. Δοσολογία: 250 ml για 100 lit πετρελαίου.

**Particularly effective in hybrid cars with dual system -diesel and LPG, or CNG or electric or biodiesel- ensuring optimal performance.** It cleans effectively the entire fuel supply system of diesel engines. It acts as an anti-knock valve preventing the engine kickback, while protecting seats and valves from abrasion and corrosion deposits. Dosage: **250 ml for 100 lit of diesel.**

Χαρτοκ. / Carton: 16x1 lit

Χαρτοκ. / Carton: 10x250 ml

**mix 2T**  
**two-stroke engine mixes**

# mix 2T

Για δίχρονους βενζινοκινητήρες  
For 2 stroke engines

CODE: 2.11.001 • TARIC CODE: 2710.19.99

JASO FB / ISO-L-EGB.



Χαρτόκ. / Carton: 4x5 lit

Χαρτόκ. / Carton: 12x1 lit

Χαρτόκ./Carton: 8x1 • 16x1 lit

Χαρτόκ. / Carton: 48x200 ml

Χαρτόκ. / Carton: 80x100 ml



Λιπαντικό με ειδικά πρόσθετα, κατάλληλο για PREMIX ή για το σύστημα ψεκασμού των δίχρονων βενζινοκινητήρων, μοτοσυκλετών, αλυσοπρίωνων κ.λπ.

Lubricant with special additives, suitable for PREMIX or for the spraying system of the two-stroke engines, motorcycles, chain-saws etc.

# mix 2T plus

Για δίχρονους βενζινοκινητήρες  
For 2 stroke engines

CODE: 2.11.010 • TARIC CODE: 2710.19.99

API TC / JASO FD / ISO-L-EGB / JASO FC / PIAGGIO HEXAGON



Χαρτόκ. / Carton: 4x5 lit

Χαρτόκ. / Carton: 12x1 lit

Χαρτόκ./Carton: 8x1 • 16x1 lit

Χαρτόκ. / Carton: 48x200 ml

Χαρτόκ. / Carton: 80x100 ml



Ημισυνθετικό λιπαντικό με ειδικά πρόσθετα, κατάλληλο για PREMIX ή για το σύστημα ψεκασμού των δίχρονων βενζινοκινητήρων όλων των τύπων μοτοσυκλετών συμπεριλαμβανομένων των αγωνιστικών.

Semisynthetic lubricant with special additives, suitable for PREMIX or for the spraying system of the two-stroke engines, all kinds of motorcycles including racing ones.

# mix 2T synthetic

Για δίχρονους βενζινοκινητήρες  
For 2 stroke engines

CODE: 2.11.015 • TARIC CODE: 2710.19.99

API TC / ISO-L-EGD / ISO-L-EGC / JASO FD / JASO FC / HUSQVARNA 346 AND 372 / ROTAX 253 / PIAGGIO HEXAGON



Χαρτόκ. / Carton: 4x5 lit

Χαρτόκ. / Carton: 12x1 lit

Χαρτόκ./Carton: 8x1 • 16x1 lit

Χαρτόκ. / Carton: 48x200 ml

Χαρτόκ. / Carton: 80x100 ml



# mix 2T για μοτοσυκλέτες, αλυσοπρίονα, εξωλέμβιες κ.λπ. mix 2T for motorcycles, chain saws, outboards etc.



## jet

Για εξωλέμβιες  
For outboard

CODE: 2.11.020 • TARIC CODE: 2710.19.99

NMMA / TC-W3



Χαρτοκ. / Carton: 4x5 lit

Χαρτοκ. / Carton: 12x1 lit

Χαρτοκ./Carton: 8x1 • 16x1 lit

Χαρτοκ. / Carton: 48x200 ml

Χαρτοκ. / Carton: 80x100 ml



Κορυφαίο λιπαντικό κατάλληλο για δίχρονα κινητήρες σκαφών και jet ski, με αυτόματη μίξη ή premix.

High quality lubricant, suitable for two stroke engines of crafts and jet skis, with an automatic mixture or premix.

## jet synthetic

Για εξωλέμβιες  
For outboard

CODE: 2.11.025 • TARIC CODE: 2710.19.99

NMMA / TC-W3



Χαρτοκ. / Carton: 4x5 lit

Χαρτοκ. / Carton: 12x1 lit

Χαρτοκ./Carton: 8x1 • 16x1 lit

Χαρτοκ. / Carton: 48x200 ml

Χαρτοκ. / Carton: 80x100 ml

100% συνθετικό, κορυφαίο λιπαντικό κατάλληλο για δίχρονα κινητήρες σκαφών και jet ski, με αυτόματη μίξη ή premix.

100% synthetic, high quality lubricant, suitable for two stroke engines of crafts and jet skis, with an automatic mixture or premix.

CODE: 2.11.004 • TARIC CODE: 2710.19.99

Κολλώδες λιπαντικό αλυσίδων ειδικά μελετημένο για αλυσοπρίονα και αλυσίδες μηχανημάτων βιομηχανίας, ώστε να παρέχει:

- Συνεχή λίπανση χωρίς το λάδι να εκτοξεύεται κατά την περιστροφή.
- Το λάδι εισέρχεται στον αυλακωτό οδηγό της αλυσίδας, κολλά σε τοιχώματα, γρανάζια και κόφτες η συνδέσμους αλυσίδας, προσφέροντας τέλεια ελεγχόμενη λίπανση και οικονομία.

Sticky chain lubricant specially designed for chainsaw and industrial machinery chains, in order to provide:

- Continuous lubrication without the oil to be launched during rotation.
- The oil enters the corrugated chain guide, stick to walls, gear cutters and the chain links, providing excellent controlled lubrication and economy.



Χαρτοκ. / Carton: **4x5 lit**



Χαρτοκ. / Carton: **8x1 lit**

Χαρτοκ. / Carton: **16x1 lit**



Βαρέλι / Barel: **210 Lit.**



IBC Tank: **1000 Lit.**

# **καθαριστικά DPF**

**diesel particulate filter (DPF)  
cleaners**



# καθαριστικά φίλτρου σωματιδίων αιθάλης, πετρελαίου diesel particulate filter (DPF) cleaners

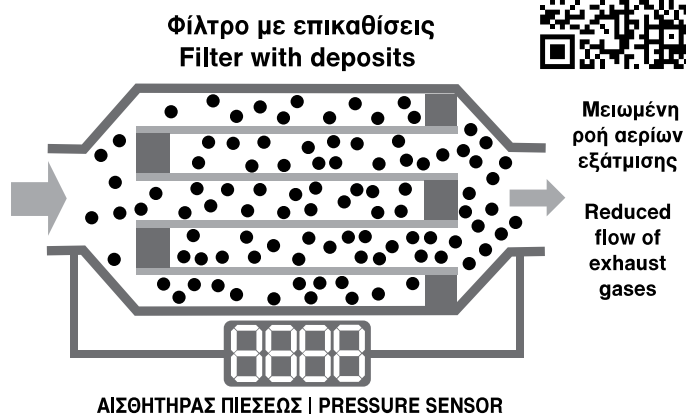
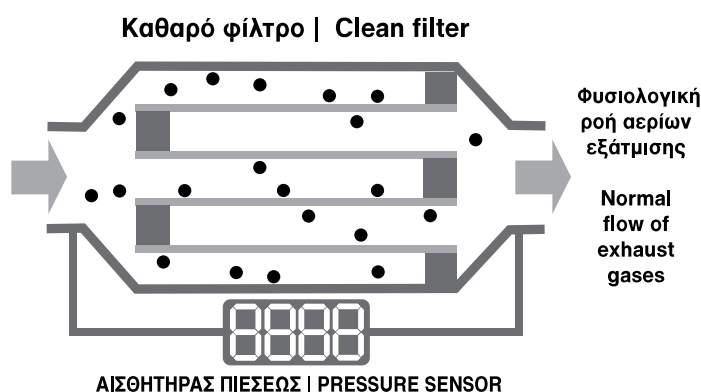

## DPF cleaner

## Καθαριστικό φίλτρου σωματιδίων αιθάλης DPF - Diesel Particulate Filter cleaner

CODE: 2.10.028 • TARIC CODE: 3811.90.00



Πρόσθετο πετρελαίου για μηδενικές επικαθίσεις. Κατάλληλο για την διαδικασία αναγέννησης του φίλτρου σωματιδίων αιθάλης.

**ΓΙΑ ΕΝΕΡΓΗΤΙΚΗ ΑΝΑΓΕΝΝΗΣΗ:** τοποθετείται στο ειδικό kit (ενσωματωμένο δοχείο αυτόματου ψεκασμού) δίπλα στο ρεζερβουάρ των τύπου PSA μηχανών.

**ΓΙΑ ΠΑΘΗΤΙΚΗ ΑΝΑΓΕΝΝΗΣΗ:** ρίξτε το 250 ml στο ρεζερβουάρ (για πολύ βουλωμένα φίλτρα ρίξτε 500 ml).

**ΓΙΑ ΑΝΑΓΚΑΣΤΙΚΗ ΑΝΑΓΕΝΝΗΣΗ ΣΕ ΔΙΑΓΝΩΣΤΙΚΟ:** 250 ml στο ρεζερβουάρ.

**ΓΙΑ ΣΥΝΕΧΗ ΠΡΟΛΗΠΤΙΚΗ ΧΡΗΣΗ:** 1 λίτ. επαρκεί για 1.200 λίτρα πετρελαίου - περ. 20 γεμίσματα (250 ml για 300 λίτρα).

Oil additive for zero deposits. Suitable for the process of regeneration of the particulate filter soot.

**FOR ACTIVE REGENERATION:** place into the special kit (fixed container of automatic dispersion) next to the tank of the PSA type engines.

**FOR PASSIVE REGENERATION:** pour 250 ml into the tank (for very clogged filters pour 500 ml).

**FOR FORCED REGENERATION IN DIAGNOSTIC DEVICE:** use 250 ml.

**FOR CONTINUOUS PREVENTIVE USE:** 1 lit.is suitable for 1.200 litres of oil - app. 20 tanks (250 ml for 300 litres).



Χαρτ. / Carton: 4x5 lit

Χαρτ. / Carton: 16x1 lit

Χαρτ. / Carton: 10x250 ml

# DPF fast clean

Για γρήγορο καθάρισμα DPF (χωρίς αποσυναρμολόγηση)  
For fast DPF cleaning (without dismantling)

CODE: 2.10.025 • TARIC CODE: 3402.90.10



Χαρτοκ. / Carton:

4x5 lit

Χαρτοκ. / Carton:

12x400 ml

Επιτυγχάνεται ένα σχετικά καλό και γρήγορο καθάρισμα χωρίς αποσυναρμολόγηση του βουλωμένου φίλτρου DPF. Βάλτε το υλικό σε ειδική συσκευή με μακρύ σωλήνα ψεκασμού με αέρα (πετρελιέρα) και: 1) Ξεβιδώστε την εισαγωγή, 2) βάλτε το σωληνάκι μέσα μέχρι τον πάτο του φίλτρου, 3) Ψεκάστε διαδοχικά ώστε να αποφράξετε τις βουλωμένες με αιθάλη οπές ανάποδα, 4) στο τέλος ψεκάστε με σκέτο αέρα ώστε να βγουν όλα τα κατάλοιπα. 5) Αφήστε 10 λεπτά να στεγνώσει και ξαναβιδώστε την εισαγωγή. Κατόπιν βάλτε μπροστά την μηχανή. Με τον τρόπο αυτό έχετε επιτύχει μερικό αλλά γρήγορο καθαρισμό. Για καλύτερο καθαρισμό χρειάζεται αποσυναρμολόγηση και πλύσιμο με το **DPF flushing**.

Διατίθεται και σε σπρέι με πλαστικό σωληνάκι.

We can achieve a relatively good and quick cleaning without dismantling the clogged DPF filter. Put the material in the special device with the long pipe air spray and: 1) Unscrew the introduction, 2) Put the tube in until the bottom of the filter, 3) Spray successively in order to unblock the clogged soot holes backwards, 4) At the end sprinkle with neat air to remove all residues, 5) Allow 10 minutes to dry and screw back the introduction. Then start the engine. In this way you have achieved partial but quick cleaning. For best cleaning results you need dismantling and cleaning with **DPF flushing**.

Also available in spray with plastic pipe.



# DPF flushing

Για ξέπλυμα αποσυναρμολογημένου DPF  
For disassembled DPF washing

CODE: 2.10.024 • TARIC CODE: 3402.90.10



Χαρτοκ. / Carton:

4 x 5 lit

Ξεπλένει τα γεμάτα αιθάλη (σωματίδια κάπνας) DPF. 1) Βγάλτε το DPF και αποσυναρμολογήστε το, 2) Βουλώστε την έξοδο με κάποια αυτοσχέδια τάπα (πλαστική ταινία), 3) Ρίξτε το υγρό ώστε να εισχωρήσει σε όλο το φίλτρο μέχρι επάνω, 4) Αφήστε να δράσει για περίπου 8 – 10 ώρες. Ανακινήστε ανά τακτά διαστήματα, 5) Φυσήξτε διαδοχικά χρησιμοποιώντας μακρύ ρουζούνι με αέρα (5 bar περίπου) από κάτω προς τα πάνω ανάποδα, μέχρι να βγουν οι βρομιές αιθάλης από το στόμιο της εισαγωγής. 6) Κατόπιν αδειάστε το υγρό και ξεπλύνετε το με άφθονο ζεστό νερό, 7) Μετά το ξέπλυμα στεγνώστε καλά, είτε στον ήλιο - είτε με σεσουάρ - είτε σε φούρνο με θερμοκρασία όχι πάνω από 50°C, 8) Συναρμολογήστε ξανά το DPF και τοποθετήστε το. Προσθέστε το DPF cleaner και οδηγήστε με ταχύτητα περίπου 60 km την ώρα. Αν δεν σβήσει η λυχνία DPF υποβοηθήστε με ενεργή αναγέννηση μέσω διαγνωστικού.

Washes the full of smoke (soot particles) DPF. 1) Remove the DPF and disassemble it, 2) Plug the output with a makeshift cap (plastic film), 3) Pour the liquid to penetrate all the way up to the filter, 4) Let it act for about 8 to 10 hours. Shake periodically, 5) Blow successively using the long pipe (5 bar approximately) from the bottom upwards backwards until soot's dirt comes out of the inlet's mouth. 6) Then drain the liquid and rinse with plenty of hot water, 7) After rinsing thoroughly dry, either in the sun - or hair drier - or in an oven with a temperature not above 50°C, 8) Reassemble the DPF and place it. Add the DPF cleaner and drive at a speed of about 60 km per hour. If the lamp does not go out, help with DPF active regeneration through diagnostic.



### 3 ΤΥΠΟΙ ΑΝΑΓΕΝΝΗΣΗΣ

- **Παθητική αναγέννηση:** Αυτή συντελείται κατά την πορεία του αυτοκινήτου σε αυτοκινητόδρομο ταχείας κυκλοφορίας, προκειμένου να επιτύχουμε αύξηση της θερμοκρασίας καυσαερίων ώστε να καεί η αιθάλη (*η αιθάλη καίγεται σε πάνω από 600° C*). Θερμοκρασία που δεν μπορεί να επιτευχθεί με χαμηλές ταχύτητες ενός αυτοκινήτου που κινείται μέσα σε πόλη. Για την αύξηση της θερμοκρασίας καυσαερίου βοηθά και ένας οξειδωτικός καταλύτης που αρκετά αυτοκίνητα διαθέτουν τοποθετημένο στο σύστημα.

- **Ενεργητική αναγέννηση:** Αυτοκίνητα με αισθητήρα διαφορικής πίεσης, μόλις αντιληφθούν πλήρωση αιθάλης στο φίλτρο (*γύρω στο 45%*), αυτόματα ενεργοποιούν προσαρμογές του χρόνου έγχυσης καυσίμου, ώστε το καυσαέριο πλέον να εισέρχεται με υψηλότερη θερμοκρασία μέσα στο γεμάτο φίλτρο και να καίει την αιθάλη.

- **Αναγκαστική αναγέννηση:** Όταν, παρά την προσπάθεια παθητικής αναγέννησης, ανάβει το λαμπάκι βλάβης **DPF** τότε το σύστημα μπαίνει σε **limb mode** (*ακραία κατάσταση*). Όταν συμβεί αυτό θα πρέπει αμέσως να πάμε σε εξειδικευμένο συνεργείο όπου με την χρήση διαγνωστικού να προχωρήσει σε αναγκαστική αναγέννηση.



ΠΡΙΝ / BEFORE

ΜΕΤΑ / AFTER

### 3 TYPES OF REGENERATION

- **Passive regeneration:** This occurs during the course of the car at highway, in order to achieve increased exhaust temperature to burn the soot (*soot is burning in over 600° C*). This temperature cannot be achieved at low speeds of a car that moves within a city. For the increase of temperature very helpful is an oxidizing catalyst that several cars have positioned in their system.

- **Active regeneration:** automobiles with differential pressure sensor, when realize filling in soot filter (*around 45%*), automatically trigger adjustments to the injection timing of fuel, so that the exhaust gas enters the filter at a higher temperature and burn soot.

- **Forced regeneration:** When despite the effort of passive regeneration, the lamp of **DPF** failure lights, then the system goes into **limb mode** (*extreme situation*). When this happens you should immediately go to a specialized workshop where with the use of a diagnostic they proceed to forced regeneration.







Η νέα σειρά **VOULIS MARINE** έρχεται να ικανοποιήσει πολλές από τις εξειδικευμένες απαιτήσεις στον χώρο των σκαφών αναψυχής, των πλοίων θαλάσσιων μεταφορών, των αλιευτικών, καθώς και των κρουαζιερόπλοιων, προσφέροντας προϊόντα καθαρισμού, περιποίησης, βελτίωσης και προστασίας, ειδικά σχεδιασμένων για τις απαιτητικές συνθήκες του θαλάσσιου περιβάλλοντος.

Έχοντας πάντα στον νου μας την αποτελεσματικότερη εξυπηρέτηση των αναγκών των πελατών μας με την κατά το δυνατόν μικρότερη περιβαλλοντική επίπτωση, παράγουμε καθαριστικά προϊόντα που είναι βιοδιασπώμενα σε ποσοστό άνω του 90%. Οι συνεχείς δοκιμές και η διαρκής έρευνα πάνω σε νέα υλικά και τεχνολογίες μας επιτρέπει να εμπλουτίζουμε την γκάμα μας με περισσότερο αποτελεσματικά και ασφαλή προϊόντα, παρέχοντας ειδικές λύσεις στον τομέα της λειτουργίας, της περιποίησης και της συντήρησης των σκαφών.

---

The new **VOULIS MARINE** series comes to meet many of the specialized requirements in the field of yachts, maritime transport vessels, fishing vessels, as well as cruise ships, offering products for cleaning, care, improvement and protection, specially designed for the demanding conditions of the marine environment.

Always keeping in mind the most efficient service of our customers' needs with the least possible environmental impact, we produce cleaning products that are biodegradable by more than 90%. Continuous testing and constant research on new materials and technologies, allows us to enrich our range with more efficient and safe products, providing special solutions in the field of operation, care and maintenance of boats.

CODE: 2.10.000 • TARIC CODE: 3811.90.00.90

### AUS 32 - 40

#### «Πράσινα» Πλοία

Από το 2016 και μετά, σύμφωνα με τον Διεθνή Ναυτιλιακό Οργανισμό (IMO), οι μηχανές των πλοίων θα πρέπει να μειώσουν τις εκπομπές NOx κατά 80%. Ήδη οι κατασκευάστριες εταιρίες μηχανών θαλάσσης τοποθετούν πειραματικά το σύστημα SCR. Η **ΒΟΥΛΗΣ ΧΗΜΙΚΑ** βρίσκεται σε επαφή με όλους τους διεθνείς κατασκευαστικούς οίκους προκειμένου να καλύψει πλήρως τις ανάγκες των σύγχρονων «πράσινων» πλοίων σύμφωνα με το σύστημα SCR.

#### «Green» Ships

From 2016 onwards, in accordance with the International Maritime Organization, IMO ship's engines should reduce NOx emissions by 80%. Already the construction companies of marine engines install experimentally SCR system. **VOULIS CHEMICALS** company is already in contact with all the international manufacturers in order to fully cover the needs of modern «green» ships under the SCR system.



προδιαγραφές - specifications  
**ISO 22241-5 (DIN 70070)**  
cefic - Quality Assurance Guidance Document AUS 32 - 40

® = Registered trademark of the Verband der Automobilindustrie e.V.  
Σήμα κατατεθέν της Ένωσης Γερμανικών Αυτοκινητοβιομηχανιών



Επίσημα αδειοδοτημένος κατασκευαστής AdBlue από την VDA (Ένωση Γερμανικών Αυτοκινητοβιομηχανιών)  
Officially licence granted manufacturer AdBlue by VDA (Verband der Automobilindustrie e.V.)



# καθαριστικά σκαφών - σαμπουάν

boat cleansers - shampoos

## m-manic nautica

Σκόνη καθαρισμού σκαφών  
Cleaning powder for boats

CODE: 2.00.006 • TARIC CODE: 3402.39.90



Σάκος / sack:	20 kgr
Παλέτα / Pallet:	36 sacks

**Απορρυπαντικό γενικής χρήσης για ναυτιλιακή χρήση.** Κατάλληλο για καθαρισμό σκαφών και πλοίων. Το μίγμα διαλύεται εύκολα σε νερό, καθαρίζει σε βάθος τη βρωμιά, ενώ ταυτόχρονα περιποιείται το χρώμα. Μετά τον ψεκάσμό του (με πίεση) στη επιφάνεια, απλά ξεπλύνετε με άφθονο νερό.

**Δοσολογία: 2-5 % σε νερό.**

**General detergent for maritime use.** Suitable for boat and ship cleaning. The mixture is diluted easily in the water. It cleans deeply the dirt, while at the same time protects the boat's color. After spraying on the surface, just rinse out with plenty of water.

**Dosage: 2-5% in water.**

## melani

Καθαριστικό γενικής χρήσης σκαφών  
General Cleaner for boats

CODE: 2.02.111 • TARIC CODE: 3402.39.90



Χαρτοκ. / Carton:	3 x 10 lit	Χαρτοκ. / Carton:	10 x 550 ml
-------------------	------------	-------------------	-------------

### Καθαριστικό δύσκολων λεκέδων (μελάνι σουπιάς, αίμα ψαριών κ.ά.)

Το melani είναι ένα υδατοδιαλυτό αλκαλικό προϊόν, για πολύ δύσκολες βρωμιές. Προσφέρει καθαρισμό των δύσκολων ρύπων (μελάνι σουπιάς, αίμα ψαριών κ.λπ.) σε πατώματα σκαφών, πολυεστέρα, ξύλο, πατάκια, μοκέτες και υφασμάτινα μέρη, σε ικανοποιητικό βαθμό.

**ΟΔΗΓΙΕΣ ΧΡΗΣΗΣ:** Το προϊόν χρησιμοποιείται αυτούσιο ή διαλύεται από 3 - 10% με νερό (ψεκάστε το προϊόν αυτούσιο μόνο για εξαιρετικά δύσκολους και μακροχρόνιους ρύπους). Αφήστε το προϊόν να δράσει για λίγα λεπτά και μετά είτε τρίψτε την επιφάνεια με βούρτσα και ξεπλύνετε, είτε ξεπλύνετε απ' ευθείας με μηχανήμα υψηλής πίεσης.

### Hard dirt cleaner (cuttlefish ink, fish blood etc)

Melani is a water-soluble alkaline product, for hard dirt. Offers cleaning of difficult dirt (cuttlefish ink, fish blood, etc.) to a satisfactory degree on boat floors, polyester, wood, floor mats, carpets and fabric parts.

**DIRECTIONS:** The product is used solid or dissolved from 3 - 10% with water (spray the product solid only for extremely hard and long-lasting dirt). Leave the product to act for a few minutes and then either scrub the surface with a brush and rinse with water, or rinse directly with a high pressure machine.

# calm

## Σαμπουάν καθαρισμού αλάτων Anti-sludge shampoo (acid)

CODE: 2.01.025 • TARIC CODE: 3402.39.90



Χαρτοκ. / Carton: 2 x 10 lit

Χαρτοκ. / Carton: 16 x 1 lit

Ειδικό, ελαφρώς όξινο σαμπουάν, για καθαρισμό αλάτων αλλά και ελαφρών ρύπων. Εξουδετερώνει τα αλκαλικά PH, υποβοηθά την καλή πρόσφυση του κεριού και υποβοηθά αρκετά την τελική γυαλάδα του σκάφους, χωρίς να κάνει στίγματα.

**Δοσολογία: 2 - 5% σε νερό.**

DESCRIPTION: Special slightly acid shampoo, for cleaning salt residues and light dirt. It eliminates the alkaline PH, it helps the good adhesion of wax and helps the final shining of the boat, without leaving stains.

**Dosage: 2 - 5% in water.**



# repellent

## Τριπλοσαμπουάν (καθαρίζει, στεγνώνει, γυαλίζει) Triple shampoo (cleans, dries, shines)

CODE: 2.01.030 • TARIC CODE: 3402.39.90



Χαρτοκ. / Carton: 2 x 10 lit

Χαρτοκ. / Carton: 16 x 1 lit

Ειδικά μελετημένο συμπυκνωμένο, με ουδέτερο PH τριπλοσαμπουάν - καθαρίζει, στεγνώνει και γυαλίζει. Σχηματίζει φιλμ που προστατεύει το gelcoat ενώ απωθεί το νερό ακόμη και μέρες μετά το πλύσιμο.

**Δοσολογία : 0.5 - 2% σε νερό.**

Specially formulated, neutral PH, concentrated triple action shampoo. Cleans, dries and shines the boat. It forms a protective for the gelcoat film while it repels water even after days of washing.

**Dosage : 0.5 - 2% in water.**



# sil-icox

## Σιλικονούχο κεροσαμπουάν Silicone - wax shampoo

CODE: 2.01.020

TARIC CODE: 3402.39.90



Χαρτοκ. / Carton: 2 x 10 lit

Χαρτοκ. / Carton: 16 x 1 lit

Ουδέτερου PH σαμπουάν με σιλικόνη και κερι μέλισσας. Καθαρίζει σε βάθος, γυαλίζει, ξαναζωντανεύει και προστατεύει το χρώμα του σκάφους από τον ήλιο, την σκόνη και την υγρασία . Άριστη εφαρμογή σε όλους τους τύπους χρωμάτων.

**Δοσολογία : 0.5 - 2 % σε νερό.**

Neutral PH silicon-bee wax shampoo. It cleans deeply, shines, revives and protects boat's color from sun, dust and moisture. Excellent application for all types of colors.

**Dosage: 0.5 - 2% in water.**



# V100

## Υγρό γενικού καθαρισμού σκάφους Boat shampoo

CODE: 2.01.010 • TARIC CODE: 3402.39.90



Χαρτοκ. / Carton: 2 x 10 lit

Χαρτοκ. / Carton: 16 x 1 lit

Ουδέτερο ειδικό σαμπουάν γενικού καθαρισμού του σκάφους. Υψηλού αφρισμού. Κατάλληλο για όλες τις επιφάνειες, δεν επηρεάζει το χρώμα και το gelcoat.

**Δοσολογία 0,5 - 2% σε νερό.**

Neutral, multi-purpose general cleaning shampoo of high foaming. Suitable for all surfaces, does not affect the colour and the gelcoat.

**Dosage: 0,5 - 2% in water.**



# εξειδικευμένα καθαριστικά σκαφών

specialized boat cleansers



## solver

**Καθαριστικό μπαλονιών φουσκωτών, σκαφών κ.λπ.**  
**Inflatable boats cleaner**

CODE: 2.02.010 • TARIC CODE: 3402.39.90



Χαρτοκ. / Carton: 3 x 10 lit



Χαρτοκ. / Carton: 10 x 550 ml

Το solver είναι ένα υδατοδιαλυτό προϊόν που σχεδιάστηκε ειδικά, ώστε να επιτυγχάνει πολύ καλό καθαρισμό και τέλεια απολάδωση, ενώ ταυτόχρονα χάρη στα ειδικά συστατικά του να αφήνει ένα γυαλιστικό – προστατευτικό φιλμ. Κατάλληλο για σκάφη, μπαλόνια, φουσκωτών, μέταλλα, κ.λπ

Solver is a water - dissolved product that was specially designed to achieve a very good cleaning and perfect oil remove while at the same time, thanks to its special components, leaves a shining and protective film. Suitable for boats, inflatable boats, metals, etc.



## inox

**Ειδικό καθαριστικό για inox ρέλια & gelcoat**  
**Inox rails & gelcoat special cleaner**

CODE: 2.03.030 • TARIC CODE: 3402.39.90



Χαρτοκ. / Carton: 3 x 10 lit



Χαρτοκ. / Carton: 10 x 550 ml

Το inox καθαρίζει αποτελεσματικά ένα ευρύ φάσμα ρύπων. Κατάλληλο για τα μεταλλικά μέρη του σκάφους και το gelcoat. ΟΔΗΓΙΕΣ ΧΡΗΣΗΣ: Χρησιμοποιήστε το αυτούσιο, ή διαλύστε σε νερό με αναλογία από 1:1 έως 1:10, ανάλογα με τον ρύπο. Ψεκάστε και σε λίγο σκουπίστε ή ξεπλύνετε με άφθονο νερό.

Inox cleans effectively a wide range of dirt. Suitable for the metal parts of the boat and the gelcoat as well. DIRECTIONS: It is used solid, or dissolved with water from 1:1 up to 1:10 according to dirt. Spray and after a while wipe out or wash off with plenty of water.





# strong

## Ειδικό καθαριστικό για gelcoat (μαυρίλες κιτρινίλες) Gelcoat special cleaner (blacknesses, yellownesses)

CODE: 2.03.031 • TARIC CODE: 3402.39.90



Χαρτοκ. / Carton: 3 x 10 lit

Καθαρίζει αποτελεσματικά ένα ευρύ φάσμα ρύπων. Ειδικό για μαυρίλες και κιτρινίλες σε gelcoat. Είναι προϊόν χαμηλού αφρισμού.  
ΟΔΗΓΙΕΣ ΧΡΗΣΗΣ: Χρησιμοποιήστε το αυτούσιο ή διαλύστε από 1:1 μέχρι 1:10 με νερό ανάλογα με τον ρύπο. Ψεκάστε και ξεπλύνετε με άφθονο νερό.

It cleans effectively a wide range of dirt. Special for blacknesses and yellownesses on gelcoat. It is a low foaming product. DIRECTIONS: Use it solid or dilute from 1:1 up to 1:10 with water according to dirt. Spray and wash out with plenty of water.



# rv

## Καθαριστικό μηχανοστασίου, απολαδωτικό Engine room cleaner oil remover

CODE: 2.02.015 • TARIC CODE: 3402.39.90



Χαρτοκ. / Carton: 3 x 10 lit

Το rv είναι ένα υδατοδιαλυτό αλκαλικό προϊόν για πολύ δύσκολες βρωμιές. Απολαδώνει καθαρίζει επιφάνειες topcoat, gelcoat κ.α. Ιδανικό για τον καθαρισμό του μηχανοστασίου. ΟΔΗΓΙΕΣ ΧΡΗΣΗΣ: Το προϊόν διαλύεται μέχρι και 1:10 με νερό. (Ψεκάστε το προϊόν αυτούσιο, μόνο σε πολύ δύσκολες βρωμιές).

Rv is a water-dilute alkaline product for very hard dirt. It offers cleaning and oil removing on topcoat, gelcoat etc. Ideal for engine room cleaning. DIRECTIONS: The product is diluted up to 1:10 with water. (Spray the product solid, only on very hard dirt).



# 44

## Καθαριστικό στρειδώνας Hull crust cleaner

CODE: 2.03.020 • TARIC CODE: 3402.39.90



Χαρτοκ. / Carton: 3 x 10 lit

Το 44 διαλύει την στρειδώνα χωρίς να επηρεάζει τον πολυεστέρα, το ξύλο ή τα μέταλλα.  
ΟΔΗΓΙΕΣ ΧΡΗΣΗΣ: Χρησιμοποιείται αυτούσιο και μέχρι 1 : 10 με νερό, ανάλογα με την σκληρότητα και την παλαιότητα των επικαθήσεων. Επαλείψτε το υλικό με μια βούρτσα στο υπό καθαρισμό μέρος και αφήστε να δράσει για 5 – 10 λεπτά. Ξεπλύνετε κατόπιν με άφθονο νερό.

44 dilutes crust without affecting polyester, wood or metal. DIRECTIONS: Use it solid and up to 1:10 with water, according to the hardness and antiquity of the crust. Spread the product with a brush on the surface you desire to clean and leave it to act for 5-10 minutes. Then wash out with plenty of water.



# after clean

Για μετά τον εσωτερικό καθαρισμό αποτρέπει επικάλυψη μυκήτων  
After internal cleaning discourages fungus deposits

CODE: 2.03.061 • TARIC CODE: 3402.39.90



Χαρτοκ. / Carton:

4 x 5 lit



Χαρτοκ. / Carton:

10 x 550 ml

Κατάλληλο για αποτροπή επικαθίσεων αποικιών μυκήτων. Προσδίδει ένα φρέσκο αντιμικροβιακό εσωτερικό περιβάλλον στο σκάφος, με άρωμα που διαρκεί. Χρήση μετά τον καθαρισμό.

Suitable for the prevention of fungal colonies. Provides a fresh, antimicrobial indoor environment in the boat, with a long lasting fragrance. It is used after cleaning.



CHOOSE LANGUAGE

# antimic

Αποτρεπτικό βακτηριακών συγκεντρώσεων  
Bacteria concentration deterrent

CODE: 2.03.060 • TARIC CODE: 3402.39.90



Χαρτοκ. / Carton:

2 x 10 lit

Το antimic αποτρέπει την επικάλυψη βακτηρίων. Χρησιμοποιείται μετά τον καθαρισμό και προσφέρει καθαρό και υγιεινό περιβάλλον. Κατάλληλο για ψεκασμό σε φίλτρα και αεραγωγούς air condition. Είναι αναμιξιμο σε νερό και αλκοόλη. Συνδυάζεται καλά με μη ιονικούς, αμφοτερικούς και κατιονικούς διαβρέκτες αλλά όχι με ανιονικούς και σάπωνες (αν και σε παρόμοιους συνδυασμούς θα χρειαστεί περισσότερη ποσότητα προϊόντος).

Antimic discourages the creation of bacteria. It is used after cleaning and offers a clean and healthy environment. Suitable for spraying into aircondition filters and pipes. It can be mixed with water and alcohol. It can be well combined with non ionic amphoteric and cationic surface activity but not with anionic. (Even in similar combinations it will be used a better amount of the product).



CHOOSE LANGUAGE

# antiglue

Ειδικό για αφαίρεση υπολειμμάτων κόλλας από gelcoat  
Special for removing glue residues from gelcoat

CODE: 2.03.032 • TARIC CODE: 2903.23.00



Χαρτοκ. / Carton:

10 x 1 lit

Απομακρύνει υπολείμματα κόλλας από το GELCOAT. ΟΔΗΓΙΕΣ ΧΡΗΣΗΣ: Εκχύεται στην επιφάνεια με τα υπολείμματα κόλλας και τρίβεται με βουρτσάκι. ΠΡΟΣΟΧΗ: Μετά την χρήση του θα πρέπει ΑΜΕΣΩΣ να ξεπλένεται με άφθονο νερό ώστε να αποφευχθεί θάμπωμα στην βαφή της επιφάνειας.

It removes glue residues from GELCOAT. DIRECTIONS: Pour it on the surface with the glue residues and rub it with a brush. CAUTION: After usage it must IMMEDIATELY washed out with plenty of water to avoid blurring on the surface paint.

# προετοιμασία για τον χειμώνα

overwinter prepare

## alas

**Αντικαθαλατικό**  
**Anti-sludge**

CODE: 2.04.010 • TARIC CODE: 3402.39.90



Χαρτοκ. / Carton: 3 x 10 lit

Καταπολεμά τις επικαθίσεις αλάτων που αναπτύσσονται στα συστήματα ψύξης και στο εξωτερικό των μηχανών. Κατάλληλο για το εσωτερικό και εξωτερικό πλύσιμο των μηχανών (περιοδικά αλλά και ενόψει της χειμερινής αποθήκευσης). Δεν επηρεάζει τα μέταλλα. **ΥΠΟΔΕΙΞΗ:** Για να γίνει σωστά ο καθαρισμός των αλάτων θα πρέπει να γίνει κύκλωμα. Βάλτε την εισαγωγή και την εξαγωγή του νερού μέσα στο υλικό και αφήστε το μηχάνημα να δουλέψει σε κύκλωμα για 20 περίπου λεπτά. Το κύκλωμα θα καθαρίσει πλήρως.

**Fights against salt residues** that develop in the cooling systems and outside the machines. Suitable for internal and external washing of machines (periodically but also for overwinter prepare). It does not affect metals. **SUGGESTIONS:** In order to have a proper cleaning result of the salt residues it should be used in a circuit. Put the input and output of the water in the material and leave the machine to work in circuit for approximately 20 minutes. The circuit will be fully cleaned.



αντιψυκτική - αντισκωριακή - αντιδιαβρωτική - αντιθερμική προστασία για μηχανές σε λειτουργία και σε μακροχρόνια ακινησία  
anti-freezing, anti-rust, anti-corrosion, anti-thermal protection for operating machines and ones that are stationary for a long time

## safety coolant

**Αντιψυκτικό κατάλληλο για κινητήρες αλουμινίου**  
**coolant concentrate suitable for aluminium engines**

CODE: 2.50.101 • TARIC CODE: 3820.00.00



Χαρτοκ. / Carton: 2 x 10 lit

Απιονισμένο νερό Distillated water	Αντιψυκτικό Antifreeze	Θερμοκρασία Temperature	Σημείο θρασμού (σε 2 bar) Boiling point (at 2 bar)
1	1 (50%)	-36°C	>132°C
2	1 (33%)	-18°C	>110°C

### long life -V12/13

**Δεν περιέχει | does not contain: Nitrite - nitrat - amine - phosphate silicate - borate**  
**ASTM D 1121 9 ml/L RESERVE ALCALINITY**

Μακράς διάρκειας αντιψυκτικό το οποίο **διαλύεται με απιονισμένο νερό (μην το χρησιμοποιείτε ποτέ αυτούσιο)** και παρέχει αντιψυκτική και αντιθερμική προστασία σύμφωνα με τον πίνακα. Χάρis στα ειδικά του πρόσθετα προστατεύει τα μεταλλικά μέρη της μηχανής από σκουριά και διάβρωση. Κατάλληλο για σύγχρονους κινητήρες και ιδιαίτερα για κινητήρες αλουμινίου (ροζ χρώμα).

**ΠΑΡΕΧΕΙ ΕΙΔΙΚΗ ΑΝΤΙΣΚΩΡΙΑΚΗ ΚΑΙ ΑΝΤΙΔΙΑΒΡΩΤΙΚΗ ΠΡΟΣΤΑΣΙΑ ΣΕ ΜΗΧΑΝΕΣ ΠΟΥ ΒΡΙΣΚΟΝΤΑΙ ΣΕ ΛΕΙΤΠΟΥΡΓΙΑ Ή ΣΕ ΜΑΚΡΑ ΑΚΙΝΗΣΙΑ**

Long lasting antifreeze dilution which is **dilluted in deionized water (never use without dilution)** and offers anti-freezing and anti-thermal protection according the table. Thanks to its special additives, it protects the metal parts of a motor from rust and corrosion. Suitable for new engines and specially aluminium engines (pink colour). **OFFERS SPECIAL ANTIRUST-ANTICORROSION PROTECTION TO MACHINES THAT ARE OPERATING OR ONES THAT ARE STATIONARY FOR A LONG TIME**



## safety flou -30

**Διάλυμα αντιψυκτικού 45% κατάλληλο για κινητήρες αλουμινίου**  
**coolant concentrate solution 45% suitable for aluminium engines**

CODE: 2.50.100 • TARIC CODE: 3820.00.00



Χαρτοκ. / Carton: 2 x 10 lit

### long life -V12/13

**Δεν περιέχει | does not contain: Nitrite - nitrat - amine - phosphate silicate - borate**  
**ASTM D 1121 9 ml/L RESERVE ALCALINITY**

**Αντιψυκτική προστασία μέχρι -30°C. Σημείο θρασμού (σε 2 bar): >127°C.** Μακράς διάρκειας διάλυμα αντιψυκτικού με αντισκωριακή - αντιδιαβρωτική - αλλά και από υπερθέρμανση προστασία. Κατάλληλο για σύγχρονους κινητήρες και ιδιαίτερα για κινητήρες αλουμινίου (ροζ χρώμα).

**ΠΑΡΕΧΕΙ ΕΙΔΙΚΗ ΑΝΤΙΣΚΩΡΙΑΚΗ ΚΑΙ ΑΝΤΙΔΙΑΒΡΩΤΙΚΗ ΠΡΟΣΤΑΣΙΑ ΣΕ ΜΗΧΑΝΕΣ ΠΟΥ ΒΡΙΣΚΟΝΤΑΙ ΣΕ ΛΕΙΤΠΟΥΡΓΙΑ Ή ΣΕ ΜΑΚΡΑ ΑΚΙΝΗΣΙΑ**

**Antifreeze protection up to -30°C. Boiling point (at 2 bar): >127°C.** Long lasting antifreeze dilution that contains antirust-anticorrosion and anti-thermal protection. Suitable for new engines and specially aluminium engines (pink colour). **OFFERS SPECIAL ANTIRUST-ANTICORROSION PROTECTION TO MACHINES THAT ARE OPERATING OR ONES THAT ARE STATIONARY FOR A LONG TIME**

σύμφωνα με τις προδιαγραφές:  
according the following OEM standards:

• MAN	MAN 324-SNF
• Mercedes-Benz	DBL 7700.30 page 325.3
• MTU	MTL 5048
• Porsche	Carrera, Boxter, Cayenne
• Scania	TI 02-98 0813 T/B/M sv
• VW/Audi/Seat/Skoda	TL 774-D/F





# συντηρητικά - προστατευτικά preservatives - protectives



## balloon

### Πολυγαλάκτωμα μπαλονιών - προστατευτικό και γυαλιστικό Balloon multi emulsion - protective & shiner

CODE: 2.02.046 • TARIC CODE: 3405.30.00



Πολυγαλάκτωμα που γυαλίζει και συντηρεί τέλεια τα λάστιχα, τα πλαστικά, τα δέρματα και τα μεταλλικά μέρη του σκάφους. Ιδανικό για μπαλόνια φουσκωτών. ΟΔΗΓΙΕΣ ΧΡΗΣΗΣ: Ψεκάστε και αφήστε να στεγνώσει. (Το προϊόν διαλύεται με νερό 1:1 έως 1:3 αλλά με μειωμένο τελικό αποτέλεσμα).

Multi emulsion shines and maintains the elastics and also any plastic, leather or metal part of the boat. Ideal for inflatable boat balloons. DIRECTION: Spray and leave the emulsion to dry. (The product can be diluted 1:1 to 1:3 in water but with not so perfect results).

Χαρτοκ. / Carton: 2 x 10 lit

Χαρτοκ. / Carton: 10 x 550 ml

## leather

### Γαλάκτωμα γυαλιστικό δερματίνων και πλαστικών μερών Shining emulsion of leather and plastic parts

CODE: 2.05.011 • TARIC CODE: 3405.30.00



Το leather είναι ένα φιλικό στο περιβάλλον γαλάκτωμα που περιποιείται, συντηρεί και γυαλίζει τα δερμάτινα και πλαστικά μέρη του σκάφους από την ηλιακή ακτινοβολία, τις φθορές και τα σκασίματα.

Leather is an environment friendly emulsion which protects, takes care and shines the leather and plastic parts of boats from sun, damage and splits.

Χαρτοκ. / Carton: 4 x 5 lit



## polish wax

### Γυαλιστικό και προστατευτικό υγρό κερί Finish restorer liquid wax

CODE: 2.05.030 • TARIC CODE: 3405.30.00



Υψηλής нанοτεχνολογίας προϊόν κατάλληλο για γυάλισμα και φινιρίσμα του χρώματος του σκάφους. Προστατεύει το χρώμα από την ηλιακή ακτινοβολία. Ανανεώνει τα παλαιά χρώματα. ΟΔΗΓΙΕΣ ΧΡΗΣΗΣ: Ανακινήστε πριν τη χρήση. Επαλείψτε με ελαφρές κινήσεις μια συγκεκριμένη περιοχή του αυτοκινήτου, περιμένετε να στεγνώσει και κατόπιν, με απορροφητικό πανί, τρίψτε ελαφρά και αρκετές φορές την επιφάνεια. Σε περίπτωση εργασίας με τριβείο βάλτε αρκετή αλοιφή μέχρι να υγρανθεί καλά η γούνα και τρίψτε με περίπου 1500 - 2500 στροφές.

High nanotechnology product, polish wax is an excellent shiner effective for all paint finishes including metallics and clearcoats & gelcoats. Protects out of the solar ray; restores color to old and oxidized paintwork. DIRECTION: Shake well before use. Coat slowly; wait until it dries and then scrub softly with absorbent cloth the surface. In case of using polisher machine wet the pad and scrub using approx. 1500 - 2500 rpm.



Χαρτοκ. / Carton: 16 x 1 lit

CODE: 2.05.020 • TARIC CODE: 3405.30.00



classic και σε 7  
υπέροχα αρώματα  
classic and 7  
exquisite aromas:

- coconut
- lemon
- mediterranean
- rose
- strawberry
- vanilla
- tsichla

Άριστο προϊόν για επαγγελματική και ερασιτεχνική χρήση. Έχει αντλητικές και αντιστατικές ιδιότητες. Χαρίζει ένα υπέροχο άρωμα στο εσωτερικό του σκάφους. Διατίθεται σε οκτώ αρώματα.

Excellent product for professional and amateur use. It has sun protective and antistatic abilities. It offers a superb perfume to the inner parts of the boat. Available in eight aromas.



Χαρτοκ. / Carton: 9 x 750 ml

# cabrio

## Αδιαβροχοποιητής υφασμάτων & τεντών σκαφών Fiber & boat tent waterproof

CODE: 2.02.105 • TARIC CODE: 3402.20.90



Προϊόν κατάλληλο για αδιαβροχοποίηση υφασμάτων και άλλων υλικών. Αδιαβροχοποιεί τα υφασμάτινα μέρη και τα προστατεύει αποτρέποντας λεκέδες και ρύπους να εισέλθουν στις ίνες. Ιδανικό για κουκούλες και τέντες σκαφών.

A product suitable for the water-proofing of fabrics and other material. It waterproofs fabric parts and protects them discouraging stains and dirt to enter the fabrics. Ideal for boat tents and covers.



Χαρτοκ. / Carton: 10 x 550 ml

# lotion

## Κερί καθαρισμού χωρίς αφρισμό Wax washing without foam

CODE: 2.01.070 • TARIC CODE: 3405.30.00

Το lotion είναι ένα νέο προϊόν нанοτεχνολογίας, υψηλής συγκέντρωσης, ουδέτερο και άρα φιλικό προς το περιβάλλον που σας προσφέρει μοναδικά πλεονεκτήματα κατά τον καθαρισμό και την περιποίηση του σκάφους. Διαθέτει εξαιρετικές αντικολλητικές ιδιότητες και χρησιμοποιείται για καθαρισμό (μέσω γαλακτωματοποίησης) και κέρωμα, προσφέροντας τέλειο γυάλισμα και ένα αντικολλητικό φιλμ που διαρκεί.

Lotion is a new high concentration nanotechnology product. It is neutral (thus environment friendly) and offers unique advantages during boat's wash & care process. With excellent anti-staining properties. It is used for cleaning (as emulsifier) or waxing, offering excellent shining and a long lasting anti-staining film.



nano  
αντικολλητικό  
ρύπων  
ANTI-STAINING  
no foam  
minimum water  
wash & wax



Excellent anti-staining properties  
Εξαιρετικές αντικολλητικές  
ιδιότητες



Antiscratch film  
Δεν επιτρέπει στην θρωμιά  
να γρατζουνίσει το χρώμα



No dirt & foam residues  
when washed out  
Δεν αφήνει κατάλοιπα αφρούς  
και ρύπους όταν ξεπλένεται



No wash out necessary  
(use a towel to wipe out)  
Μπορεί και να σκουπιστεί  
χωρίς καθόλου ξέπλυμα



Long lasting shining  
and rain away  
Γυαλίζει το σκάφος  
και λειτουργεί ως θροχοδιώκτης  
για πολύ χρόνο





# βελτιωτικά καυσίμων - λάδια

## fuel improvers - oils



# bio-D packet

100 ml : 200 lit  
1 lit : 2.000 lit

## Πακέτο βελτιωτικών bio-diesel

### Bio - Diesel Packet improver

CODE: 2.10.026 • TARIC CODE: 3811.19.00



Χαρτοκ. / Carton: 12 x 1 lit

#### ΠΕΡΙΕΧΕΙ:

- Προηγμένης τεχνολογίας διασκορπιστές για την μηκυτολάσπη
- Αντιαφριστικό
- Σταθεροποιητή, βελτιωτή καυσίμου
- Αποτρεπτικό / προστατευτικό από επικαθίσεις
- Αντιοξειδωτικούς και αντιδιαβρωτικούς αναστολείς
- Άριστο διασπορέα νερού
- Ενεργοποιητές τέλειας καύσης – βέλτιστης απόδοσης.

#### IT CONTAINS:

- Leading technology fungus mud dispersants
- Antifoaming agent
- Stabilizer, fuel improver
- Deterrent / protective of deposits
- Antioxidant and anticorrosion inhibitors
- Excellent water dispersion
- Energizers of perfect combustion-optimum performance.

Υψηλής τεχνολογίας πακέτο για βελτίωση όλων των τύπων πετρελαίου, biodiesel και των μίξεων τους, με άριστη εφαρμογή τόσο σε ID (άμεσης έγχυσης) όσο και σε IDI (έμμεσης έγχυσης) μηχανές. ΠΡΟΣΦΕΡΕΙ:

- Δραστική αποτροπή συσσώρευσης μηκυτολάσπης
- Σχεδόν μηδενικό αφρισμό
- Καθαρές δεξαμενές και ντεπόζιτα
- Καθαρά μπεκ από επικαθίσεις
- Βέλτιστη απόδοση – εξαιρετική εκκίνηση – μείωση κατανάλωσης.

Package of high technology to improve all types of diesel, biodiesel and their mixes, with an excellent adjustment both in ID (direct injection) and IDI (indirect injection) engines. IT OFFERS:

- Prevention of fungus mud accumulation
- Almost zero foaming
- Clean tanks and reservoirs
- Clean gas jets from deposits
- Optimum performance – excellent start – consumption reduction.



# E10 packet

100 ml : 100 lit  
1 lit : 1.000 lit

E10 = (90% benzine + 10% ethanol)

Protective · anti bacterial · octane · stabilizer · lubrication

CODE: 2.10.033 • TARIC CODE: 3811.19.00



Χαρτοκ. / Carton: 12 x 1 lit

#### ΠΕΡΙΕΧΕΙ:

- Σταθεροποιητή με αντιοξειδωτικούς και αντιδιαβρωτικούς αναστολείς για μακροχρόνια αποθήκευση χωρίς οξειδώσεις.
- Αποτρεπτικό ανάπτυξης βακτηρίων.
- Βελτιωτή οκτανίων για βέλτιστες αποδόσεις.
- Γαλακτοματοποιητή για απορρόφηση υγρασίας μέσω γαλακτοματοποίησης.
- Μετατροπέα τριβής με λιπαντικές ιδιότητες για προστασία μεταλλικών - ελαστικών - πλαστικών μερών, από ξηρανση που προκαλεί η αιθανόλη.
- Καθαριστικό επικαθίσεων για καθαρά μέταλλα και άκαπη λειτουργεία.
- Προστασία Βαλβίδων.

#### IT CONTAINS:

- Stabilizer with antioxidant and anti-corrosion inhibitors for long-term storage without oxidation.
- Bacteria deterrent.
- Optimized octane for best performance.
- Emulsifier for moisture absorption by emulsification.
- Friction improver with lubricating properties to protect metal - elastic - plastic components from dryness caused by ethanol.
- Residues cleaner for clean metal and non-combustible operation.
- Valve protection.

Υψηλής τεχνολογίας βελτιωτικό πακέτο, κατάλληλο για μέχρι E10 καύσιμο (90%βενζίνη + 10% αιθανόλη). Προϊόν συμβατό και κατάλληλο για όλους τους τύπους βενζινοκινητήρων (ατμοσφαιρικούς, υπερτροφοδοτούμενους, υβριδικούς, common rail, παλαιάς τεχνολογίας, καθώς και για vintage.

High technology improvement package suitable for up to E10 fuels (90% gasoline + 10% ethanol). Product compatible and suitable for all types of gasoline engines (atmospheric, supercharged, common rail, old technology, and vintage.



# outboard

**Βελτιωτικό καύσης εξωλέμβιων μηχανών**  
**Combustion improver for outboards**

CODE: 2.10.030 • TARIC CODE: 3811.19.00



Χαρτοκ. / Carton: 12 x 250 ml

**250 ml : 70 lit**

Το προϊόν δρα αποτελεσματικά στους χώρους καύσης των εξωλέμβιων μηχανών. Καθαρίζει τέλεια το σύστημα τροφοδοσίας και αποτρέπει την δημιουργία επικαθίσεων. Καθαρίζει έδρες και βαλβίδες. Αυξάνει τα οκτάνια. Βοηθά στο σωστό μίγμα και στην σωστή εκνέφωση ομαλοποιώντας την λειτουργία της εξωλέμβιας μηχανής και αυξάνοντας σημαντικά την ισχύ της. Προσφέρει προστασία από τη διάβρωση και τη σκουριά. Είναι αντικαπνικό. Αποτρέπει το χτύπημα στα πυράκια και το κλώσημα. Είναι συμβατό με όλους τους τύπους βενζίνης. Δοσολογία: 250 ml – σε 60 – 70 lit βενζίνης.

Specially designed improver that interferes multiply to the feed system and combustion system of all kinds of outboard engines. Perfect cleaner for the feed and combustion system while discourages the creation of carbon residues. Offers protection against corrosion and rust. Effective help for the right mixture and the right explosion in the combustion place. Effectively acts on the sensitive sector of valves for clean valves and seats. Increases gas' octane. Cleans the reservoir from water and dissolves mud and dirt residues. Discourages knocking and kicking of the engine. Regularizes fully the operation of the outboard and adds power. Compatible with all kinds of gas. Dosage: 250 ml – in 60-70 lit gas.

# fu-ele

**Απορροφητικό νερού - καθαριστικό μπεκ**  
**Water absorbent - gas jet cleaning**

CODE: 2.10.010 • TARIC CODE: 3811.19.00



Χαρτοκ. / Carton: 16 x 1 lit



Χαρτοκ. / Carton: 12 x 250 ml

**1 : 400 • 250 ml : 100 lit**

Το προϊόν καθαρίζει τα μπεκ και απορροφά τα νερά και τα κατακάθια από το ρεζερβουάρ. Προστατεύει επίσης το σύστημα τροφοδοσίας από πάγο, σκουριά και διάβρωση. Συμβατό με όλους τους τύπους καυσίμου.

**Δοσολογία: 250 ml - σε 100 lit (1 lit - σε 400 lit) καυσίμου, κάθε 2000 km. (Τον χειμώνα συνιστάται συντομότερη χρήση).**

**Fu-ele cleans gas jets and absorbs water and residues from the reservoir so as to achieve a perfect cleaning of the fuel. It also protects the feed system from ice, rust and corrosion. Compatible with all kinds of fuel.**

**Dosage : 250 ml in 100 lit (1 lit - in 400 lit) of fuel every 2 months or every 2000 km. During winter (cold – rain - snow) put 250 ml in 100 lit of fuel once a month or every 1000 km.**

# jet

**Λάδι δίχρονων κινητήρων**  
**Two stroke engine oil**

CODE: 2.11.020 • TARIC CODE: 2710.19.99

NMMA / TC-W3



Χαρτοκ. / Carton: 4x5 lit



Χαρτοκ. / Carton: 12x1 lit



Χαρτοκ./Carton: 8x1 • 16x1 lit



Χαρτοκ. / Carton: 48x200 ml



Χαρτοκ. / Carton: 80x100 ml

antismoke semisynthetic



CHOOSE LANGUAGE

Κορυφαίο λιπαντικό κατάλληλο για δίχρονους κινητήρες σκαφών και jet ski, με αυτόματη μίξη ή premix.

High quality lubricant, suitable for two stroke engines of crafts and jet skis, with an automatic mixture or premix.

# antirust

**Αντιδιαβρωτικό δεξαμεμών καυσίμου 1 : 5.000**  
**Fuel tanks antirust 1 : 5.000**

CODE: 2.10.047 • TARIC CODE: 3811.19.00



Χαρτοκ. / Carton: 4x5 lit

Παρέχει υψηλή προστασία από διάβρωση και σκουριά προστατεύοντας δεξαμεμές αποθήκευσης καυσίμου αλλά και μεταλλικά μέρη της μηχανής. Επίσης είναι κατάλληλο και ως μετατροπέας τριβής μια που βελτιώνει αποτελεσματικά την λιπαντικότητα του καυσίμου. Κατάλληλο και συμβατό με όλα τα είδη καυσίμου.

**Δοσολογία 1 λίτρο είναι κατάλληλο για 5.000 λίτρα. Ρίχνουμε το υλικό στη δεξαμενή (πριν το καύσιμο για καλύτερη διάλυση) και το αφήνουμε να δράσει.**

It provides high corrosion and rust protection by protecting fuel storage tanks and metal parts of the engine. It is also suitable as a friction converter which effectively improves fuel lubricity. Suitable and compatible with all types of fuel.

**Dosage 1 liter suitable for 5,000 liters. Pour the material into the tank (before the fuel for better dissolution) and let it work.**

# biosolve

**5 : 10.000**  
**1 : 2.000**

**Διασκορπιστής μυκητολάσσης bio-diesel**  
**Bio-diesel fungus mud dispersant**

CODE: 2.10.042 • TARIC CODE: 3811.19.00



Χαρτοκ. / Carton: 4x5 lit



Χαρτοκ. / Carton: 16x1 lit



Χαρτοκ. / Carton: 12x1 lit



Χαρτοκ. / Carton: 12x1 lit



Χαρτοκ. / Carton: 10x250 ml



Χαρτοκ. / Carton: 12x250 ml

Το προϊόν περιέχει σταθεροποιητές και διασκορπιστές σε ένα ενιαίο πακέτο βελτίωσης ποιότητας του bio-diesel. Ενισχύει σημαντικά την αποθηκευτική σταθερότητα τόσο του bio-diesel B100 (FAME) όσο και των προσμιζων του με ορυκτό diesel. Οι προηγμένες τεχνολογίας διασκορπιστές που περιέχει, δρουν διαλυτικά στο gel που συγκρατεί ομογενοποιημένη την μυκητολάσση. Το gel που παράγουν οι μύκητες των πετρελαίων (που με την παρουσία βιοντίζελ αυξάνονται αλματώδως), χάνει την συγκολλητική του ουσία στην ισχυρή παρουσία του προϊόντος και αυτοδιαλύεται, αποτρέποντας έτσι το μπλοκάρισμα φίλτρων και αγωγών. Ταυτόχρονα παρέχει ισχυρή αντιοξειδωτική προστασία.

The product contains stabilizers and dispersants in a single package to improve the bio-diesel quality. This product greatly enhances the storage stability of both the bio-diesel B100 (FAME) and its contaminants with mineral diesel. The advanced technology dispersants it contains, act disruptively in the gel that holds the fungus mud homogenized. The gel produced by fungi of gas (which in the presence of bio-diesel are increased rapidly), loses its adhesive substance on the strong presence of the product and it is self-diluted, thus preventing blocking filters and ducts. It can also provide powerful antioxidant protection.

# biopet

**Αποτρέπει την δημιουργία μυκητολάσσης**  
**Discourages the creation of fungus mud**

CODE: 2.10.041 • TARIC CODE: 3811.19.00



Χαρτοκ. / Carton: 4x5 lit



Χαρτοκ. / Carton: 16x1 lit



Χαρτοκ. / Carton: 12x1 lit



Χαρτοκ. / Carton: 12x1 lit



Χαρτοκ. / Carton: 10x250 ml



Χαρτοκ. / Carton: 12x250 ml

Το προϊόν αποτρέπει την δημιουργία μυκητιακών αποικιών σε μορφή λάσσης στο πετρέλαιο, που έχουν ως αποτέλεσμα την οξειδωση των ρεζερβουάρ και τη βούλωμα φίλτρων και σωληνώσεων. Το φαινόμενο είναι ιδιαίτερα έντονο στην παρουσία βιοντίζελ.

The product discourages the creation of fungus colonies with mud appearance, in diesel, that has as a result the oxidation of fuel tanks and the clog of filters and pumps. This phenomenon is very common when bio-diesel is used.

# ειδικά τεχνικά προϊόντα

## specialized technical products



# 4U

**Καθαριστικό - λιπαντικό - δεισδυτικό - αντiscωριακό - αντιυγρασιακό για όλες τις χρήσεις**  
**Multi use cleaner - lubricant - antirust - anti-humidity - penetrating**

CODE: 2.40.051 • TARIC CODE: 3403.99.00



Χαρτοκ. / Carton: 12x400 ml

Ειδικό, ταχείας διείσδυσης λιπαντικό γενικής χρήσης με καθαριστικές, αντiscωριακές, αντιυγρασιακές και προστατευτικές ιδιότητες.

- καθαρίζει από την σκουριά
- προστατεύει
- ξεμπλοκάρει μηχανισμούς
- λιπαίνει
- συντηρεί
- διευκολύνει την λειτουργία κινητών μερών
- κ.ά.

Special, fast penetrating, multi use lubricant with cleaning, antirust, anti-humidity and protective properties. Suitable for:

- rust cleaning
- protection
- unblocks mechanisms
- lubricating
- maintenance
- e.t.c..



# silicone

**Λιπαντικό σιλικονέλαιο**  
**Silicone - oil lubricant**

CODE: 2.40.406 • TARIC CODE: 3403.99.00



Χαρτοκ. / Carton: 12x400 ml

Σιλικονέλαιο σε σπρέι κατάλληλο για κλειδαριές – μεντεσέδες – γλεισιέρες κ.λπ.

Silicone oil in a spray format suitable for locks – hinges etc.



# vaseline

**Λιπαντικό προστατευτικό**  
**Protective lubricant**

CODE: 2.40.422 • TARIC CODE: 3403.99.00



Χαρτοκ. / Carton: 12x400 ml

Παντός καιρού εξαιρετικό υδατοαπωθητικό, αντιδιαβρωτικό λιπαντικό και προστατευτικό προϊόν όλων των μετάλλων. Προστατεύει από οξέα και άλατα όλες τις επιφάνειες. Κατάλληλο για plug in συνδέσεις, μπουλόνια, κεραίες, κλειδαριές, πόλους μπαταρίας, κ.λπ. Κατάλληλο για προστασία και λίπανση μηχανημάτων που επεξεργάζονται τρόφιμα. Προστατεύει αποτελεσματικά από σκασίματα τα λαστιχένια μαρκούτσια.

Weatherproof excellent water repellent, anti-corrosion lubricant and protective product of all metals. Protects all surfaces against acids and salts. Suitable for plug in connections, bolts, antennas, locks, battery terminals, etc. Suitable for protection and lubrication of machines that process food. Prevents the elastic press pipes from cracking.





CODE: 2.40.405 • TARIC CODE: 3403.99.00

Γράσο λιθίου.



Χαρτοκ. / Carton: 12x400 ml

Lithium grease.



# procable

## Προστατευτικό καλωδίων από τρωκτικά και δυσμενείς συνθήκες cable protector from rodents and adverse conditions

CODE: 2.40.421 • TARIC CODE: 3403.99.00

Προστατεύει καλώδια - σύρματα και πλαστικά από τρωκτικά. Εναποθέτει μια άοσμη κολλώδη προστατευτική μεμβράνη που δρα αποτρεπτικά σε ποντίκια, κουνάβια κ.λπ. ενώ ταυτόχρονα προστατεύει την καλωδίωση από υγρασία, οξέα, άλατα και κακές καιρικές συν-θήκες. Η πρόσφυση του υλικού είναι εξαιρετική ενώ λειτουργεί ακόμη και σε ακραίες θερμοκρασίες (-30° έως +250° C).

Protects cables, wires and plastics from rodents. Leaves an odorless sticky protective film that acts as a disincentive to mice, ferrets etc. while protecting the wiring against moisture, acids, salts and bad weather. The bonding material is excellent and works even in extreme temperatures (-30° to +250° C).



Χαρτοκ. / Carton: 12x400 ml



# belt

## Προστατευτικό αντιολισθητικό σπρέι ιμάντων Protective - anti-slip spray for straps

CODE: 2.40.414 • TARIC CODE: 3403.99.00

Αποτρέπει τα σκασίματα των ιμάντων κίνησης. Κρατά το υλικό ευλύγιστο. Σταματά το τσίριγμα (squeaking) και δίνει τέλεια πρόσφυση μεταξύ ιμάντα και τροχαλίας.

Prevents cracks in the drive belts. It keeps the material flexible. Stops squeaking and gives excellent traction between belt and pulley.



Χαρτοκ. / Carton: 12x400 ml



# electronic

## Καθαριστικό ηλεκτρικών & ηλεκτρονικών επαφών Electric & electronic contacts cleaner

CODE: 2.40.401 • TARIC CODE: 3403.99.00

Σπρέι κατάλληλο για καθαρισμό ηλεκτρικών (φώτα- διακόπτες κ.λ.π) και ηλεκτρονικών (πλακέτες κ.λ.π) επαφών από επικαθίσεις και σκουριά.

Spray suitable for cleaning electrical (lights – swithes etc) and electronic (circuits etc) contacts from residues and rust.



Χαρτοκ. / Carton: 12x400 ml



**αξεσουάρ  
καθαρισμού  
cleaning accessories**

## P.U. leather synthetic

CODE: **2.89.010** • TARIC CODE: **6307.10.90**

Χαρτοκιβώτιο / Carton: **10 x 1 τεμ.**

Απορροφητικό συνθετικό δέρμα.  
Absorbent synthetic leather.



## foam

CODE: **2.89.040**

TARIC CODE: **3924.90.11**

Τεμάχιο / Piece: **1**



Ειδικό σφουγγάρι καθαρισμού αυτοκινήτων, με θύλακες σφρού, κατάλληλο για επαγγελματική χρήση.

Special sponge for car cleaning with foam cells, suitable for professional use.



## υαλοκαθαριστήρες

TARIC CODE: **9603.90.99**

CODE: **5.05.031**: μεταλλικοί / metal

CODE: **5.05.032**: πλαστικοί / plastic

Τεμάχιο / Piece: **1**

Υαλοκαθαριστήρες με λάστιχο και σφουγγάρι.  
windscreen cleaners with rubber & sponge.



## κοντάρια / spars

TARIC CODE: **4417.00.00**

CODE: **5.05.020**: απλό για βούρτσα καθαρισμού 110 cm / Simple for cleaning brush 110cm

CODE: **5.05.021**: τηλεσκοπικό αλουμινίου 300 cm / Telescopic aluminium 300cm

Τεμάχιο / Piece: **1**



## pezeta

CODE: **2.89.071**

TARIC CODE: **6307.10.90**

Χαρτοκιβώτιο / Carton: **12 x 1 τεμ.**



Ειδική επαναχρησιμοποιούμενη πετσέτα **microfibre**, κατάλληλη για επαγγελματική χρήση (στέγνωμα αυτοκινήτου, ξεσκόνισμα, καθαρισμός αλοιφών από το αμάξωμα, γυάλισμα).

Reusable **microfibre** towel, suitable for professional use (drying of the car, dust removal, paste cleaning and shining).



## βούρτσες καθαρισμού

CODE: **5.05.010**

TARIC CODE: **9603.90.91**

Τεμάχιο / Piece: **1**

Βούρτσες καθαρισμού με υποδοχή νερού.  
Cleaning brushes with a water socket.



## voulis silicone wiper

CODE: **5.05.040** • TARIC CODE: **9603.90.99**

Τεμάχιο / Piece: **1**

Σιλικόνη καθαρισμού νερού.  
silicone water wiper.



ΕΙΔΙΚΟ ΠΡΟΪΟΝ  
SPECIAL PRODUCT

# camino

Καθαριστικό κάπνας  
Smoke cleaner

CODE: **2.01.000** • TARIC CODE: **3402.20.90**

Καθαρίζει εξαιρετικά το τζάμι και την εστία του τζακιού από την καπνίλα. Απλώς ψεκάστε και σκουπίστε με απορροφητικό χαρτί ή πανί.

Perfectly cleans up smoke from glasses and fire places.  
Simply spray and wipe with an absorbent paper or cloth.

Χαρτοκ. / Carton: **10x550 ml**





# δίκτυο συνεργατών - collaborators network



TOPKAPI



BUCHAREST



BAKU



SKOPJE



BUCHAREST



HALKALI



CENNET



BAKU



TEHRAN



UMRANIYE



TEHRAN



BOSTANCI



COBANCESME



LIBADIYE



BAHCELI



TEHRAN



IZMIR



YEDIKULE



FLORYA



YALOVA

**REACH**  
EC 1907/2006

**REACH** Όλες ανεξαιρέτως οι πρώτες ύλες που χρησιμοποιούμε είναι σύμφωνες με την οδηγία της **E.E REACH (EK 1907/2006)** και είναι προκαταχωρημένες στο αρμόδιο γραφείο. Ταυτόχρονα από πολύ νωρίς ήδη προετοιμάζουμε τους φακέλους για καταχώρηση των προϊόντων μας (καταληκτική ημερομηνία το 2018). Είμαστε δε έτοιμοι να αναλάβουμε την καταχώρηση προϊόντων πελατών μας.

**REACH** All raw materials used, without discrimination, are according to the directive of the **EU REACH (EK 1907/2006)** and are pre-registered to the proper office. At the same time, we already prepare the files for registering our products (final date 2018). We are also ready to undertake the registering of the products of our clients.

**Γ.Χ.Κ.**  
ΓΕΝΙΚΟ ΧΗΜΕΙΟ  
ΤΟΥ ΚΡΑΤΟΥΣ  
GENERAL CHEMICAL  
STATE OFFICE

**ΚΑΤΑΧΩΡΙΣΕΙΣ ΣΤΟ Γ.Χ.Κ (ΓΕΝΙΚΟ ΧΗΜΕΙΟ ΤΟΥ ΚΡΑΤΟΥΣ).** Όλα ανεξαιρέτως τα προϊόντα μας έχουν καταχωριστεί στον σχετικό ηλεκτρονικό φάκελο του Γενικού Χημείου του Κράτους (Γ.Χ.Κ) και στο Εθνικό Κέντρο Δηλητηριάσεων. Ο Αριθμός Ειδικής Αδείας (Α.Ε.Α.) αναγράφεται στην ετικέτα του κάθε προϊόντος. Όλα τα προϊόντα διαθέτουν Τεχνικά Δελτία (Τ.Δ.) και Δελτία Δεδομένων Ασφαλείας (Δ.Δ.Α.), σύμφωνα με την νομοθεσία REACH.

**REGISTERING IN THE GENERAL CHEMICAL STATE OFFICE.** All our products are registered in the General Chemical State Office and in the Poisoning Center. The number of the licence is written on the label of each product. All our products provide Technical Data (T.D.) and Safety Data Sheets (S.D.S.) according to REACH legislation.



**ISO 9001: 2015** Όλες οι διαδικασίες διοίκησης - σχεδιασμού- παραγωγής - ποιοτικού ελέγχου - συσκευασίας - αποθήκευσης - πώλησης - διακίνησης είναι σύμφωνες με ISO 9001:2015.

**ISO 9001: 2015** All procedures of management - designing - production - quality control - packaging - storage - sale - distribution are according to ISO 9001:2015.

**ISO 14001: 2015** Το Σύστημα Περιβαλλοντικής Διαχείρισης είναι σύμφωνο με ISO 14001:2015

**ISO 14001: 2015** Environmental Management System is according to ISO 14001:2015

**VDA**  
Verband der  
Automobilindustrie e.V.  
Ένωση Γερμανικών  
Αυτοκινητοβιομηχανιών

**VDA - Verband der automobiliindustrie e.V.** (Ένωση Γερμανικών Αυτοκινητοβιομηχανιών) AdBlue. Είμαστε επίσημα αδειοδοτημένοι από την VDA κατασκευαστές - παραγωγοί AdBlue ενώ τηρούμε αυστηρά και υπό την επίβλεψη της VDA ([www.vda.de](http://www.vda.de)) τις προδιαγραφές **cefic AUS32 - DIN 70070 & ISO 22241 - 5**.

We are an officially license granted manufacturer of AdBlue by VDA and strictly follow under VDA ([www.vda.de](http://www.vda.de)) supervision the specification **cefic AUS32 - DIN 70070 & ISO 22241 - 5**.



**ECOLOGICAL PRODUCTS** Χρησιμοποιούμε πάντα πρώτες ύλες φιλικές στο περιβάλλον προκειμένου να πετύχουμε υψηλή τιμή βιο-αποικοδομησιμότητας.

**ECOLOGICAL PRODUCTS** We always use raw materials friendly to the environment in order to achieve a high rate of biodegradation.



**NANO** Όπου η νανοτεχνολογία μπορεί να προσφέρει καλύτερο και ασφαλέστερο αποτέλεσμα από την συμβατική, την χρησιμοποιούμε. (Ήδη στον παρόντα κατάλογο χρησιμοποιείται σε 11 προϊόντα).

**NANO** Wherever nanotechnology can offer better and safer results than the conventional one, we use it. (It is already used in the present catalogue in 11 products).

**DIN**  
**ISO**  
**OEM**  
**FMVSS**

**INTERNATIONAL STANDARDS DIN - ISO - OEM - FMVSS - κ.λπ.** Σε όλα τα εξειδικευμένα προϊόντα (π.χ. αντιψυκτικά - Flou - υγρά φρένων κ.λπ. ) που οι αυτοκινητοβιομηχανίες ζητούν κατά περίπτωση standards διεθνώς αναγνωρισμένων οίκων, αυτά τηρούνται σχολαστικά, τεστάρονται με μεθόδους ASTM και άλλες, ενώ απαραίτητα αναγράφονται στην ετικέτα.

**INTERNATIONAL STANDARDS DIN - ISO - OEM - FMVSS - etc** In all special products (e.g. antifreeze, Flou - brake fluids e.t.c.) that automobile industries require international standards, those are meticulously followed, tested with ASTM methods and others, and are written on the label.



**VOULIS QUALITY** Όταν αναπτύσσουμε πρωτοποριακά καινοτόμα προϊόντα που η διεθνής βιβλιογραφία δεν μας παρέχει προδιαγραφές, έχουμε αναπτύξει το τμήμα **VOULIS QUALITY** όπου, ύστερα από επιβεβαιωμένες δοκιμές, συντάσσονται προδιαγραφές πριν το καινοτόμο αυτό προϊόν πάει στην παραγωγή.

**VOULIS QUALITY** When we develop innovative products that international bibliography do not offer specifications, we have developed **VOULIS QUALITY** department that after confirmed tests the specifications are composed before the innovative product leads to production.



**representative - αντιπρόσωπος**